

**Höchst
komfortabel
mit Antrieb**



**Praktische
Modernisierungs-
Lösungen**
Seite 40-43

**Alle Bauarten:
Schwingtore
Sectionaltore
Rolltore
Deckenlauftore
Seiten-
Sectionaltore**

Steinau Garagentore

Hier finden Sie Ihr Wunschtor

steinau
TÜREN · ZARGEN · TORE · ANTRIEBE

Steinau Garagentore

Qualität ist immer die beste Wahl



An Ihrem Garagentor wollen Sie lange Freude haben. Da muss alles stimmen: Die Qualität, die schöne Optik, die dauerhafte Funktionssicherheit, der solide Einbruchschutz und nicht zuletzt der hohe Bedienungskomfort.

Mit einem Steinau Garagentor entscheiden Sie sich genau richtig. Am besten gleich mit einem Antrieb.

Tor auf für Qualität, Komfort und Sicherheit

Ein Garagentor kauft man nicht jeden Tag. Da lohnt es, sich zu informieren. Vieles zeigt Ihnen bereits dieser Prospekt. Und wenn Sie dann noch Fragen haben, ist Ihr Steinau Fachhändler der kompetente Ansprechpartner.

steinau

Komplett-Programm	4-5
Zertifizierte Sicherheit	6-7
Schwingtore	8-21
Sectionaltore	22-39
Modernisierungslösungen	40-43
Rolltore	44-47
Deckenlauftore	48-51
Seiten-Sectionaltore	52-55
Sammelgaragentore	55
Garagentor-Antriebe	56-57
Einfahrtstor-Antriebe	58-59
Steuerungen	60-61
Torgrößen, Einbaudaten	62-79

Bei Steinau sind Tore und Antriebe hundertprozentig aufeinander abgestimmt und zu Ihrer Sicherheit TÜV- und Norm-geprüft.

Sie erfüllen die hohen Sicherheitsanforderungen der Europa-Norm 13241-1.

Die abgebildeten Garagentore sind teilweise mit Sonderausstattungen ausgerüstet und entsprechen nicht immer der Standard-Ausführung.

Urheberrechtlich geschützt. Nachdruck, auch auszugsweise, nur mit unserer Genehmigung. Änderungen vorbehalten.

Mit dem Steinau Komplett-Programm werden auch Ihre Wünsche wahr

SCHWINGTORE 

SECTIONALTORE 

ROLLTORE 

DECKENLAUFTORE 

SEITEN-SECTIONALTORE 

Für Preisbewusste

Wenn der Preis an erster Stelle steht, entscheiden Sie sich am besten für ein Schwingtor oder für ein Sectionaltor mit einwandiger Stahlfüllung. Bei beiden Tortypen haben Sie die Wahl aus vielen Motiven und Normgrößen.



Für Individualisten

Gestalten Sie Ihr Garagentor doch einmal selbst; mit einer Füllung nach Ihren Wünschen. Beim Schwingtor liefern wir Ihnen den Torrahmen, beim Sectionaltor fertigen wir das Motiv der Holzfüllung nach einer einfachen Zeichnung von Ihnen.

Für Anspruchsvolle

In diesem Bereich finden Sie eine Vielzahl an Toren bei allen Bauarten. Angefangen mit der zeitlosen Sickenoptik über die zahlreichen Kassetten bis hin zu den Rolltoren mit ihren schlanken Aluminiumprofilen.



Wählen Sie aus der großen Vielfalt Ihr Wunschtor aus.
Zum Beispiel das klassische Schwingtor, das moderne
Sectionaltor, das Rolltor mit seiner filigranen Optik oder
das spezielle Seiten-Sectionaltor.

steinau

SCHWINGTORE 

SECTIONALTORE 

ROLLTORE 

DECKENLAUFTORE 

SEITEN-SECTIONALTORE 



Für Designfreunde

Steinau bietet Ihnen die adäquaten Tore für Ihr repräsentatives Zuhause: Sectionaltore mit doppelwandiger eleganter Großsicke, Designtore mit stilvollen Edelstahl-Elementen oder zum Beispiel mit attraktiver Sunrise-Verglasung.

Für den Partnerlook

Mit der design-gleichen Optik: Als Schwingtore mit Design-Motiv, als doppelwandige Sectionaltore mit Stahlfüllung. Eine erstklassige Entscheidung, wenn Tor und Haustür im gleichen Blickfeld liegen.



Für Naturliebhaber

Schwingtore und Sectionaltore mit Massivholz-Füllung unterstützen den Gesamteindruck Ihres Hauses. Hier bietet Ihnen Steinau Tore in traditioneller Sickenoptik, mit ausdrucksstarken Kassetten und Motiv-Fräisungen.



Bei Steinau ist die Sicherheit zertifiziert



Kein Abstürzen! Kein Einklemmen!

In punkto Sicherheit können Sie sich auf Steinau Garagentore immer verlassen. Ob mit Antrieb oder handbetätigt. Alles ist amtlich geprüft und zertifiziert.

Leistungseigenschaften mit überzeugenden Werten

Über die hohen Sicherheitsanforderungen hinaus sprechen für Steinau auch die geprüften und zertifizierten Leistungseigenschaften: Wärmedämmung, Schalldämmung, Dichtigkeit und Windlast, die ein Garagentor erst zu einem Qualitätstor machen.



Keine Unfallgefahr

Fährt ein Steinau Garagentor gegen ein Hindernis, stoppt es sofort. Diese Sicherheit können Sie auf Wunsch durch den Einbau einer Lichtschranke noch erhöhen.



Die Abschalt-Automatik ... stoppt das Tor bei Hindernissen

Sicherheit hat bei Steinau Garagentoren aller Bauarten oberste Priorität. Das beweist Steinau mit zertifizierten Sicherheits-Konstruktionen nach den hohen Anforderungen der Europa-Norm 13241-1 für Absturzsicherheit und Klemmschutz. Das ist Schutz auf höchstem Niveau.

Steinau

Geprüfte Sicherheits-Einheit Tor und Antrieb

Steinau Garagentore sind einzeln und in Kombination mit Steinau Garagentor-Antrieben durch unabhängige, vereidigte Sachverständige nach den hohen Sicherheits-Anforderungen der Europa-Norm 13241-1 geprüft und zertifiziert.



Kein Aufhebeln

Die Verriegelungs-Systeme bei Steinau Toren mit oder ohne Antrieb sind der wirksame Schutz gegen Einbruch in die Garage. Sicher ist sicher!

Einbrecher haben kaum eine Chance

Steinau Garagen-Schwingtore Vom Klassiker bis zur exklusiven Lösung



**Vielfalt in mehr als
20 Schwingtor-Motiven**
Jedes Tor in bewährter Steinau-Qualität.
Mit einem Know-how das sich auszahlt.
Durch die Vielfalt des breiten Programms
in Stahl und Holz, bis hin zur individuellen
Lösung, haben Sie bei den Schwingtor-
Motiven die große Auswahl.

Was immer Sie an Zusatzausstattungen
wünschen bietet dieses Programm:
Ansichtsgleiche Nebentüren, integrierte
Schlupftüren, Zierverglasungen,
schöne Griffe und eine große Farbvielfalt.

Und für besonderen Komfort empfehlen wir
ein Schwingtor mit Antrieb.

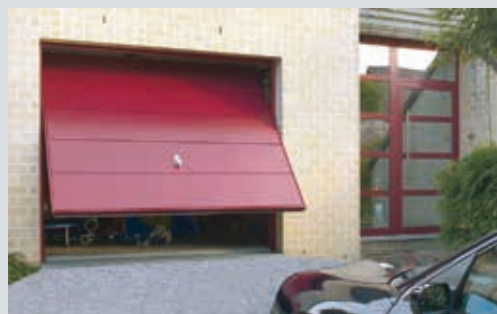

Zu den jahrzehnte bewährten klassischen Torblatt-Varianten in Stahl und Holz bietet Ihnen Steinau auch exklusive Gestaltungsmöglichkeiten nach eigenen Vorstellungen.

steinau

SCHWINGTÖRE



Möchten Sie ein Schwingtor wie es kein anderer hat?

Dann gestalten Sie es doch nach Ihrer eigenen Idee. Selbstgefertigt mit einer Füllung aus Holz oder ganz exklusiv vom Schreiner. Und aus Stahl oder Aluminium – vom Metallbau-Fachmann – wird Ihr Schwingtor zum absoluten Unikat.



Der Steinau Torrahmen 905 ist die solide Basis für Ihre individuelle Torblattlösung aus Holz, Stahl oder Aluminium.

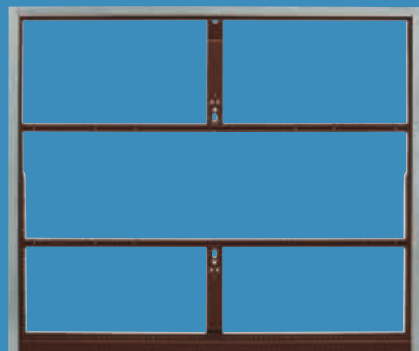

Tor und Tür im Partner-Look

Ein architektonisch reizvolles Angebot für den Neubau oder die Modernisierung Ihres Hauses mit dem Steinau Design-Programm auf den Seiten 18-19.

Qualitäts- und Sicherheitsmerkmale siehe Seiten 20-21.

Steinau Garagen-Schwingtore

Die Stahl-Sicken in vielen Motiven



Qualität in schöner Optik

Steinau Garagen-Schwingtore zeichnen sich aus durch ausgereifte Technik und Verarbeitung von bestem Material. Die verzinkten Torblätter sind bis in die Schnittkanten hinein hochwertig pulvergrundbeschichtet und deshalb vor Witterung und Korrosion bestens geschützt. Sie können wählen zwischen vielen Vorzugsfarben und rund 200 Farben nach RAL (siehe Seiten 16-17).

Tor und Nebentür wie aus einem Guss

Das sieht gleich viel besser aus und ist vor allem praktisch. So können Sie zum Beispiel die Fahrräder oder Gartengeräte aus der Garage holen und brauchen nicht erst das Tor zu öffnen.

**Torgrößen und Einbau-Daten
siehe Seiten 62-67.**

Ob mit den beliebten zeitlosen Sicken in senkrechter oder waagerechter Anordnung, mit Fischgrät für Garagen bei gleich-gestaltetem Giebedach oder für die moderne Architektur. Steinau bietet Ihnen die große Auswahl: In vielen Normgrößen, attraktiven Farben und schönen Griffen als besonderem Akzent.

steinau

SCHWINGTORE



Automatisch komfortabel

Oder wollen Sie jedesmal erst aussteigen? Drücken Sie doch einfach auf die Fernbedienung und Sie fahren bei Wind und Wetter bequem und sicher in Ihre Garage. Und durch die automatische Tor-Verriegelung sind Sie auch in punkto Einbruchschutz auf der sicheren Seite. Näheres zu den Torantrieben auf den Seiten 56.



Der Griff, der sicher in der Hand liegt und gut aussieht. Alle Varianten auf der Seite 19.

Modernisieren, aber preiswert

Irgendwann ist auch ein altes Tor mal dran. Sprechen Sie mit Ihrem Steinau-Fachhändler über den schnellen, sauberen Toraustausch. Denn ein Tor in preiswerter Normgröße lohnt sich in jedem Fall. Selbstverständlich wird Ihr altes Tor fachgerecht entsorgt. Und das alles am gleichen Tag!



Steinau Garagen-Schwingtüre

Die variantenreichen Stahl-Kassetten



Die Oberflächen: Individuell in Farben oder mit Struktur

Neben dem beliebten Standard-Weißton können Sie bei Kassettenüren unter 7 Vorzugsfarben, rund 200 RAL-Farben und den Oberflächen Decograin und Anthrazit CH 703 wählen (siehe Seiten 16-17).

Durch das verzinkte Material und die hochwertige Beschichtung bleiben Steinau Garagentore lange schön.

Torgrößen und Einbau-Daten siehe Seiten 62-67.

Kassetten-Motive bietet Ihnen Steinau in fünf attraktiven Optiken. Sie wirken sehr ansprechend durch die exakt fluchtende Anordnung. Das ist besonders wichtig, wenn Tor und ansichtsgleiche Nebentür im gleichen Blickfeld liegen.

steinau

SCHWINGTORE



Aktuelle Oberflächen

Anthrazit CH 703

Der aktuelle, elegante Farbton für alle Stahl-Schwingtore und auch im Farb-Partner-Look mit Steinau Aluminium Haustüren.

Anthrazit
CH 703

Decograin
Golden Oak

Decograin

Die UV-beständige Kunststoff-Folienbeschichtung auf der Torblatt-Außenseite. Charakteristisch für diese Oberfläche ist die eingeprägte Narbung mit ihrer detailgetreuen Holzmaserung.

Decograin
Rosewood



Alle 5 Motive mit ausdrucksstarker Kassetten-Prägung.

Verglasungen als gestaltende Elemente

Die drei Verglasungen erhalten Sie für die Sicken-Motive 902, 941 und 957 sowie für die Kassetten-Motive 971 und 973 mit 3 mm Kunststoffscheiben, wahlweise in Klarglas oder Kristallstruktur, Größe 283 x 203 mm.

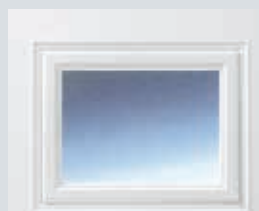

Standard



Raute



Rechteck



Steinau Garagen-Schwingtore Massivholz-Füllungen natürlich rustikal



Für Ihr Holztor ein schöner Griff

Abgestimmt auf den Holzcharakter. Sehr praktisch: Das Zylinderschloss kann auch in die Hausschließanlage integriert werden.



Da kommt Licht in die Garage

Mit einer Verglasung nutzen Sie das Tageslicht „für Ihren Arbeitsraum“ Garage. Die 3 mm Kunststoffscheiben erhalten Sie wahlweise in Klarglas oder Kristallstruktur in rechteckigen, quadratischen oder dreieckigen Rahmen.

*Torgrößen und Einbau-Daten
siehe Seiten 62-68.*

Wenn Sie sich bei Giebel, Haustür und Fenstern für Holz entschieden haben, sollte auch Ihr Schwingtor zu der schönen Holzoptik passen. Wir verwenden nur sortierte, einwandfreie Profilhölzer, die bereits farblos imprägniert und so wirksam gegen Holzschädlinge und Blaufäule geschützt sind.

steinau

SCHWINGTORE



Exklusiv für Individualisten

Wir liefern den stabilen Rahmen und Sie gestalten Ihr Tor selbst. Für den einfachen Einbau der Füllung sind Rahmen und Streben bereits alle 30 mm gelocht. Da macht es Spaß „Hand anzulegen“ und durch die eigene Kreativität das Tor wachsen zu sehen.



Die Design-Tore serienmäßig mit Antrieb
Exklusive Motive mit hochstandfesten Mehrschichten-Holzfüllungen, 3-fach farbbeschichtet seidenmatt Reinweiß. Sehr stilvoll im Partner-Look mit einer Steinau Design-Haustür aus Aluminium.



Beachten Sie bitte das Füllgewicht. Es darf je nach Torgröße 6-10 kg/m² nicht überschreiten, bei Doppelgaragentoren bis max. 16 kg/m² siehe Seite 63.

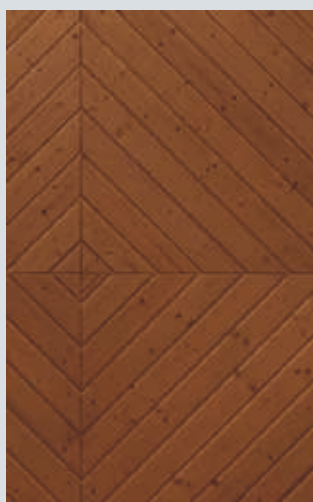

Holz braucht Schutz

Zum Werterhalt muss das Holz von Ihnen mit einer pigmentierten Holzlasur zusätzlich gegen Witterungseinflüsse und UV-Strahlen behandelt werden.

Dabei können Sie die von Natur aus helle Nordische Fichte nach Ihren Farbvorstellungen passend zu den Holzelementen streichen bis hin zum dunklen Farbton Teak.

Steinau Garagen-Schwingtore

Die Tormotive in Stahl

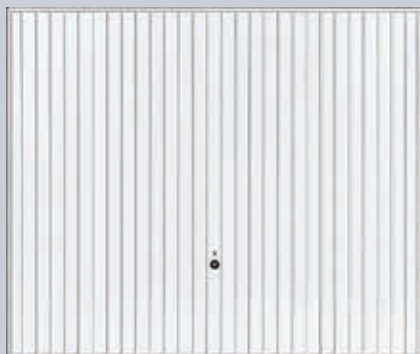

902 Stahl-Sicke senkrecht

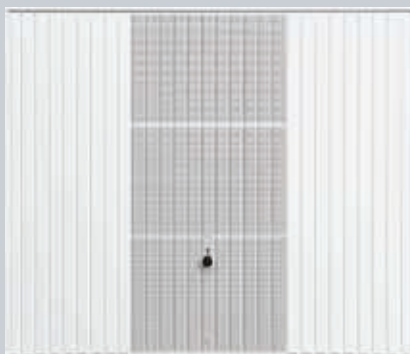

913 Stahl-Sicke mit microgelochtem Mittelblech

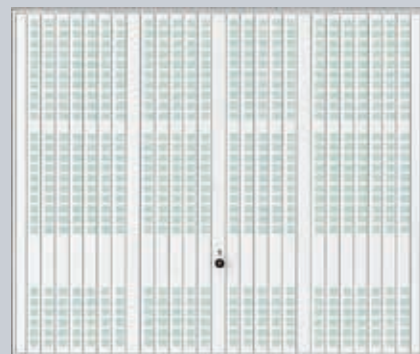

914 Stahl-Sicke mit Lüftungsöffnungen



957 Stahl-Sicke mit Mittel- und Seitenprofilen



984 Stahl-Groß-Sicke senkrecht ■



985 Stahl-Groß-Sicke waagrecht ■



971 Stahl-Kassette ■



973 Stahl-Kassette ■



975 Stahl-Kassette ■

Alle Tormotive liefern wir serienmäßig besonders günstig in Verkehrsweiß RAL 9016, in 7 preisgleichen Vorzugsfarben, 200 Farben nach RAL sowie in 3 aktuellen Oberflächen.

Weißaluminium
RAL 9006

Terrabraun
RAL 8028

Fenstergrau
RAL 7040

Lichtgrau
RAL 7035

Anthrazitgrau
RAL 7016

Tannengrün
RAL 6009

Hellelfenbein
RAL 1015

Die Abbildungen der Farben sind aus drucktechnischen Gründen nicht farbverbindlich.

Steinau Stahl-Schwingtore sind optimal gegen Witterungseinflüsse und Korrosion geschützt. Deshalb werden die verzinkten Tor- und Türblätter bis in die Schnittkanten hinein hochwertig pulvergrundbeschichtet.

Steinau

SCHWINGTORE



Aktuelle Oberflächen

Anthrazit
CH 703

Decograin
Golden Oak

Decograin
Rosewood

Anthrazit CH 703

Der neue, elegante Farbton für alle Stahl-Schwingtore. Ein Farbakzent für alle Häuser in moderner Architektur.

Decograin

Für die fünf Kassetten-Motive und die beiden Stahl-Groß-Sicken 984, 985 können Sie sich auch für die UV-beständige Kunststoff-Folienbeschichtung Decograin Golden Oak und Decograin Rosewood entscheiden.

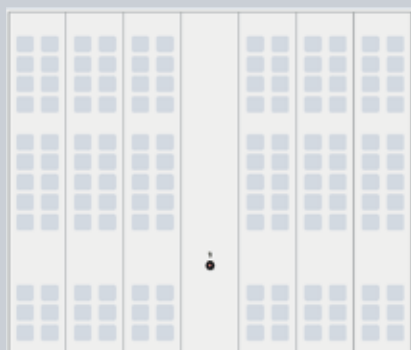

988 Stahl-Groß-Sicke mit Lochung 90 x 90 mm



941 Stahl-Sicke mit aufliegendem Fries



968 Stahl-Sicke waagerecht

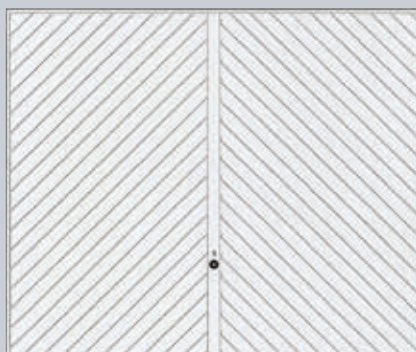

990 Stahl-Sicke Fischgrät



977 Stahl-Kassette ■

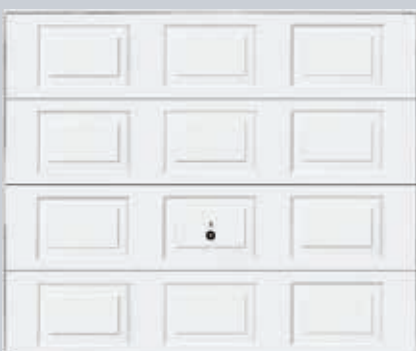

979 Stahl-Kassette

- Alle Motive als Tortyp GST bis 3000 mm Breite
- Alle Motive liefern wir auch als Tortyp GST XL für Doppelgaragen bis 5000 mm Breite (außer Motiv 968 und 979)
- Ansichtsgleiche Nebentür (auch 2-flügelig) zu jedem Tor (außer Motiv 913, 914, 979)
- Motiv 902 auch mit nach außen öffnender Schlupftür.
- Motive 902, 973 und 984 auch als Tortyp GST FG für Fertiggaragen.
- Auch in Decograin Golden Oak und Rosewood

Steinau Garagen-Schwingtüre

Die Tormotive mit Massivholz-Füllung

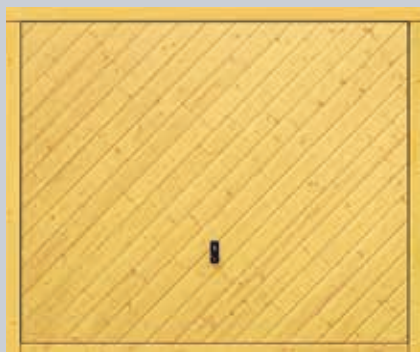

925 Nordische Fichte

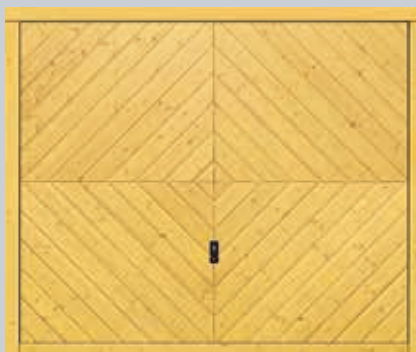

927 Nordische Fichte



931 Nordische Fichte

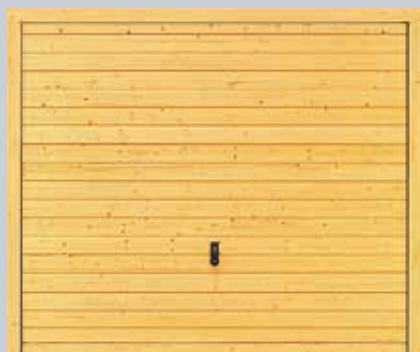

933 Nordische Fichte



937 Nordische Fichte



905 Für bauseitige Füllung ■

- Alle Motive als Tortyp GST bis 3000 mm Breite.
- Alle Motive ganzverkleidet einschließlich Rahmen, auf Wunsch ohne Rahmenverkleidung
- Motive 905 und 934 auch mit Schlupftür
- Diese Motive liefern wir auch als Tortyp GST XL für Doppelgaragen bis 5000 mm Breite.

Zu jedem Tor gibt es eine ansichtsgleiche Nebentür.

Alle Tore mit Holzfüllung werden zum Transport- und Baustellenschutz in Folienverpackung geliefert.

Bei Steinau Schwingtoren mit Holzfüllung sind alle Profildreher im Softline Design* wegen der schöneren Optik sanft abgerundet. Die Füllungen müssen nur noch gegen UV-Strahlen von Ihnen weiterbehandelt werden.

Design-Tore sind bereits endbehandelt im lichtechten Farbton Reinweiß.

Steinau

SCHWINGTORE

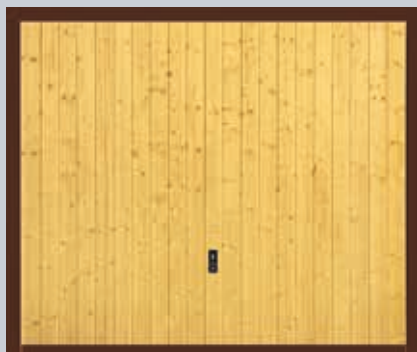

936 Nordische Fichte Basic



934 Nordische Fichte ■



934 Hemlock ■

Alle Massivholzfüllungen liefern wir in den Holzarten Nordische Fichte und Hemlock sowie in den unten abgebildeten Farben. Motiv 936 nur wie abgebildet.

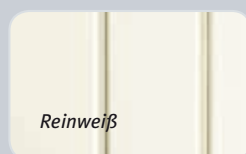

Reinweiß

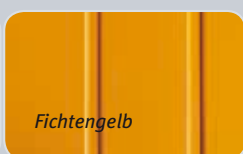

Fichtengelb



Royalblau

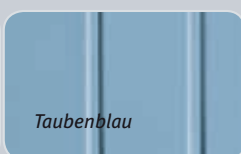

Taubenblau

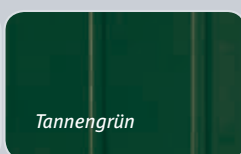

Tannengrün

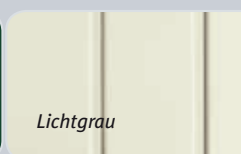

Lichtgrau

Farbige Schwingtore sind bei Steinau außen und innen farbgleich.

Die Abbildungen der Farben sind aus drucktechnischen Gründen nicht farbverbindlich.

*nicht bei Motiv 936

Schwingtore serienmäßig mit Griff

Steinau Schwingtore erhalten Sie - ob handbetätigt oder mit Antrieb - serienmäßig mit schwarzem Kunststoffgriff oder auf Wunsch mit einer der abgebildeten Griff-Varianten.



Serienmäßiger Torgriff:
Kunststoff Schwarz

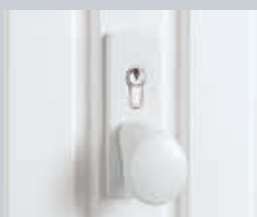

Aluguss Weiß, RAL 9016

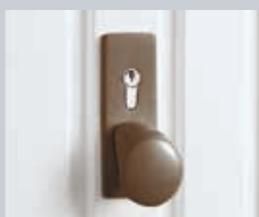

Aluguss Braun, RAL 8028

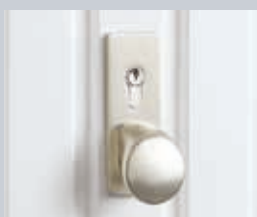

Aluguss Neusilberfarben

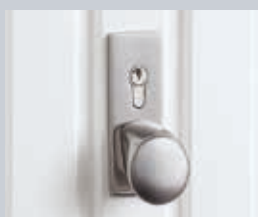

Edelstahl gebürstet

Steinau Garagen-Schwingtore Ausgereift in Qualität und Sicherheit



Kein Abstürzen!

Da können Sie ganz sicher sein

- 1 Mehrfach-Feder-Sicherheitssystem**
Sollte eine der Federn brechen, sichern die anderen das Tor. Eine gebrochene Feder springt nicht weg.
- 2 Präzise Schienenführung**
Sie verhindert das Entgleisen des Torblattes.
- 3 Einzigartige Schienenmulde**
Nach vollständigem Öffnen wird das Tor am Anschlag abgedämpft und kommt in der Schienenmulde sicher zum Stillstand.
- 4 Schutzkappen über den Hebelarmen**
Flexible Kunststoffkappen decken den Gelenkbereich vollständig gegen Eingreifen ab.
- 5 Schutzleisten an Torblatt und Rahmen**
Flexible Kunststoffleisten sind ein sicherer Seiteneingreifschutz zwischen Torblatt und Rahmen. Doppelgaragentore haben zusätzlich einen elastischen Fuß-Klemmschutz.
- 6 Sicherheitsabstand zwischen den Federn**
Der Abstand der Federwindungen ist so minimal, dass auch Kinderfinger vor Einklemmen geschützt sind.

Kein Einklemmen!

Sicherer Fingerklemmschutz

Sehr stabile Torkonstruktion

Die breite, verzinkte Blockzarge und die waagerechten Torblattverstärkungen verleihen dem Steinau Schwingtor eine hohe Stabilität.

Leichter und leiser Torlauf

Alles ist genau aufeinander abgestimmt: Die 4-Punkt-Aufhängung, die präzise Schienenführung, die Laufrollen aus abriebfestem Kunststoff, die seitlichen Kunststoffleisten (kein Stahl auf Stahl) und die einstellbaren Federpakete.

Schloss mit 2-fachem Nutzen

Bei direktem Zugang von der Garage ins Haus lässt sich das Tor mit einem Sicherungshebel auch von innen verriegeln. Das Schloss kann in die Hausschließanlage integriert werden.

Gut geschützt bei Regen und Sturm

Serienmäßig durch die untere Anschlagsschiene, bei durchgehendem Boden auf Wunsch mit witterungsbeständigem Gummi-Abschlussprofil.

Kein Aufhebeln!

Einbruchhemmende Verriegelung

Mit der Verriegelung werden die Torblattecken fest an den Rahmen fixiert, so dass ein Aufhebeln kaum möglich ist. Mit einem Nachrüstset für leichte Selbstmontage können Sie das Tor zusätzlich auch nach oben verriegeln.





Steinau Garagen-Schwingtore sind in allen Komponenten auf ein sicheres Torsystem abgestimmt. Durch die erstklassige Material-Qualität, solide Verarbeitung bis ins Detail und die hohen Sicherheitsmerkmale erhalten Sie von Steinau ein Schwingtor wie es besser nicht sein kann. Daran haben Sie jahrzehntelang Freude.



Mit Befestigungsankern und stufenlos verstellbaren Universalankern ist der Einbau ganz einfach.

Flexible Kunststoffleisten und -kappen schützen vor Einklemmen.

Mehrfach-Feder-Sicherheitssystem
Mit optimal dimensionierten Federpaketen je nach Torgröße und Torgewicht:
Tortyp GST: 3-4 Federn pro Seite,
Tortyp GST XL: 6-10 Federn pro Seite.

Steinau Garagen-Sectionaltore

Für jeden Anspruch das passende Tor



Steinau hat das große Sectionaltor-Programm

Vom preiswerten, einwandigen Stahltor bis hin zum Design-Holztor nach eigenem Entwurf, zeichnen sich alle Tore aus durch hohe Material-Qualität, präzise Verarbeitung, sichere Funktion und eine ansprechende Optik.

Und mit einem Steinau-Antrieb wird jedes Tor zum Automatik-Tor für mehr Komfort und Sicherheit. Näheres zu den Antrieben auf den Seiten 56-61.

Praktische Nebentüren und Schlupftüren, Verglasungen als Gestaltungselemente und die große Farbvielfalt ergänzen dieses umfangreiche Sectionaltor-Programm.



Sectionaltore passen in jede Garage

Durch den Sectionaltor-typischen Toranschlag spielt die Form der Garagenöffnung keine Rolle. Ein Steinau Sectionaltor passt immer rein.



Nutzen Sie die vielen Vorteile:

Sectionaltore bieten maximalen Platz in der Garage und zum Parken vor der Garage. Denn sie öffnen senkrecht und liegen platzsparend unter der Decke. Sie geben nahezu die volle Durchfahrt frei, weil sie hinter der Öffnung eingebaut werden.



Freie Fahrt bei Toren in der Bauflecht

Bei Garagen unmittelbar am Gehweg darf das Tor aus Sicherheitsgründen nicht ausschlagen. Hier ist ein senkrecht öffnendes Steinau Sectionaltor die ideale Lösung. Dann haben Sie freie Fahrt aus dem fließenden Verkehr direkt in Ihre Garage ohne andere Verkehrsteilnehmer zu behindern.

Steinau

SECTIONALTORE



Komfortabel und sicher mit Torantrieb

Bei einem modernen Sectionaltor sollte der Torantrieb selbstverständlich sein. Dann öffnen Sie Ihr Tor bequem per Knopfdruck und fahren bei Wind und Wetter geschützt in die Garage. Und bei Dunkelheit bietet der direkte Weg in die beleuchtete Garage mehr Sicherheit.

Ein weiterer Vorteil des Automatik-Sectionaltores ist die patentierte Aufschiebesicherung, durch die das Tor automatisch verriegelt und wirksam gegen Aufhebeln geschützt wird. Siehe Seite 56.

Antrieb und Fernbedienung ersetzen Schloss und Griff

Steinau liefert Automatik-Tore serienmäßig ohne Schloss und Griff, weil die Funktionen Öffnen, Schließen und Verriegeln per Antrieb und Fernbedienung erfolgen. Bei handbetätigten Toren wählen Sie den Griff bitte extra aus. Griffe siehe Seite 37.

Qualitäts- und Sicherheits-Merkmale siehe Seiten 38-39.

Steinau Garagen-Sectionaltore

Der Sickenabstand bestimmt die Optik



S-Sicke

Sickenabstand je nach
Torhöhe 117 bis 141 mm

Torblatt-Ausführung ○ ●



M-Sicke

Sickenabstand je nach
Torhöhe 234 bis 281 mm

Torblatt-Ausführung ○ ●



L-Sicke

Sickenabstand in
gleichmäßiger Aufteilung

Torblatt-Ausführung ●

Die Torblatt-Ausführungen

○ einwandig, Typ EWS P

● doppelwandig 42 mm, Typ DWS P

Steinau Garagen-Sectionaltore zeichnen sich aus durch die klare Linienführung in absolut gleichmäßiger Sicken-Aufteilung, die exakt der unterschiedlichen Torhöhe angepasst wird: Als zeitlos schmale S-Sicke, aktuelle Mittel-Sicke oder elegante Groß-Sicke.

Neu im Programm: D- und T-Sicke



Steinau

SECTIONALTÖRE



Attraktive Oberflächen mit Langzeitschutz

Woodgrain

Sandgrain

Silkgrain

Micrograin

Decograin
Golden Oak

Titan Metallic
CH703

Alle Farben und Oberflächen finden Sie auf den Seiten 30-31.

Die Torblatt-Ausführungen



EWS P
einwandig

DWS P
doppelwandig
wärmeisoliert
42 mm

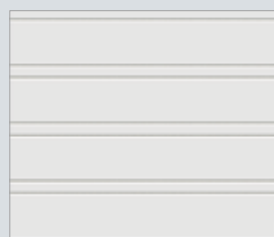

D-Sicke
Sickenabstand in gleichmäßiger Aufteilung Torblatt-Ausführung ●

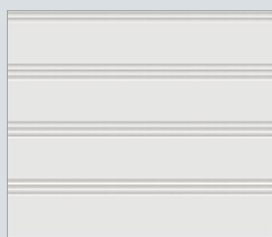

T-Sicke
Sickenabstand in gleichmäßiger Aufteilung Torblatt-Ausführung ●

Torgrößen und Einbau-Daten siehe Seiten 70-75.

Steinau Garagen-Sectionaltore

Das beliebte Kassetten-Motiv



Kassetten-Verglasung

Bei dem Kassetten-Tor bieten sich Verglasungen geradezu an, weil sie sich sehr reizvoll in das Torblatt integrieren. Das gilt für die klassische Verglasung und insbesondere für die Sunrice-Verglasung. Siehe Seiten 36-37.

Die beliebte Kasette bezieht ihre Exklusivität durch exakt gleiche Abstände in Breite, Höhe und in den Randbereichen. Ein Qualitätsmerkmal, das nicht alle bieten.

steinau

SECTIONALTÖRE



Attraktive Oberflächen mit Langzeitschutz

Woodgrain

Decograin
Golden Oak

Alle Farben und Oberflächen finden Sie auf den Seiten 30-31.



Sectionaltore passen in jede Garage

Durch den Sectionaltor-typischen Toranschlag spielt die Form der Garagenöffnung keine Rolle.



Die Torblatt-Ausführungen

- einwandig, Typ EWS P
- doppelwandig 42 mm, Typ DWS P

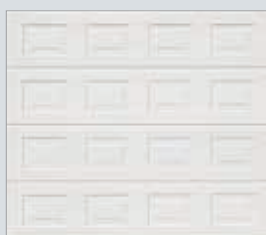

Torgrößen und Einbau-Daten siehe Seiten 70-75.

S-Kassette

Kassetten-Maß
425 x 300 mm

Torblatt-Ausführung ○ ●

Die Torblatt-Ausführungen



EWS P
einwandig

DWS P
doppelwandig
wärmeisoliert
42 mm

Steinau Garagen-Sectionaltore Holz in meisterhafter Qualität



Moderne Technik im Traditionslook

Das Design-Tor Motiv 405 im Stil eines nostalgischen Drehflügeltors. Die Beschläge sind für eine nachträgliche Montage optional erhältlich. Abbildung: Mit Farbgestaltung durch den Bauherrn.

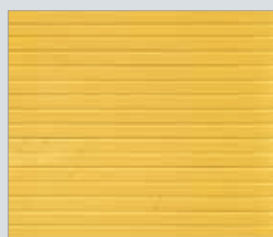

S-Sicke
Sickenabstand je nach
Torhöhe 117-141 mm

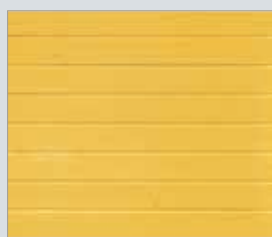

M-Sicke
Sickenabstand je nach
Torhöhe 234-281 mm

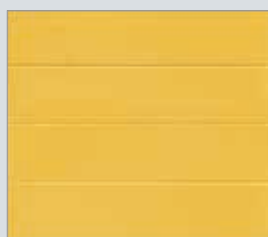

L-Sicke
Sickenabstand in
gleichmäßiger Aufteilung



V-Kassette
gleichmäßige Kassetten-
Aufteilung mit variablem
Kassettenmaß

**Alle Massivholz-Motive
siehe Seite 33.**

Sectionaltore mit Massivholz-Füllung liefert Ihnen Steinau mit sortierten Hölzern in handwerklich erstklassiger Verarbeitung: Mit schmaler S-Sicke, attraktiver V-Kassette und als Design-Tore mit kunstvollen Fräsungen, die auch nach Ihren individuellen Wünschen gestaltet werden können.

Steinau

SECTIONALTÖRE



Massivholz-Füllungen in Nordischer Fichte und Hemlock

Die sorgfältige Sortierung und meisterhafte Verarbeitung zeigt sich im Detail und der absolut gleichmäßigen Aufteilung der Elemente.

Nordische Fichte

Ein helles Nadelholz mit überwiegend geradem Faserverlauf



Hemlock

Ein weißlich-graues bis hellgrau-braunes vorwiegend geradfaseriges Nadelholz.



Holz braucht Schutz

Werkseitig ist das Holz bereits 2-fach imprägniert und so gegen Schädlinge und Blaufäule geschützt. Gegen UV-Strahlen muss es zum Werterhalt mit einer Holzschutzlasur weiterbehandelt werden.



HTS
S-Sicke

HTS
V-Kassette

HTS
Motiv-Fräsung

Farb- und Strukturabweichungen sind naturbedingt.



Jedes Tor ein Unikat

Eine einfache Zeichnung als Vorlage reicht und wir setzen Ihr Lieblingsmotiv detailgetreu um. Modern und sachlich zur Architektur Ihres Hauses oder z.B. mit Ihren Initialen oder Ihrer Hausnummer. Design-Tore mit individueller Fräsung liefern wir generell mit Antrieb.

Torgrößen und Einbau-Daten
siehe Seiten 70-75.

Motiv-Fräsung mit noble Akzent

Sehr ausgefallen und von besonderem Reiz sind diese Naturstein-Einlagen bei den Design-Motiven 403 und 404.



Balmoral-rosso



Multicolor-rot



Tropical-grün

Steinau Garagen-Sectionaltore

Die Tormotive in Stahl

Doppelwandige Tore gibt es serienmäßig in Verkehrsweiß, in den abgebildeten 15 Vorzugsfarben, rund 200 Farben nach RAL, sowie in den Decograin Oberflächen.

Einwandige Tore erhalten Sie grundsätzlich mit Woodgrain-Oberfläche in Verkehrsweiß.

Alle Tore, ob weiß oder farbig, werden auf der Innenseite im Farbton Grauweiß (RAL 9002) geliefert.

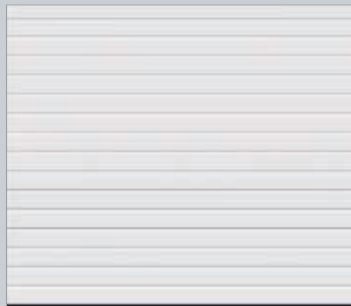

S-Sicke

Torblatt-Ausführung



Oberfläche



S-Kassette

Torblatt-Ausführung



Oberfläche



Die Torblatt-Ausführungen

einwandig, Typ EWS P

doppelwandig 42 mm, Typ DWS P

Die Stahl-Oberflächen

Woodgrain

Sandgrain

Silkgrain

Micrograin

Decograin

Alle Tore auch mit ansichtsgleicher Nebentür.

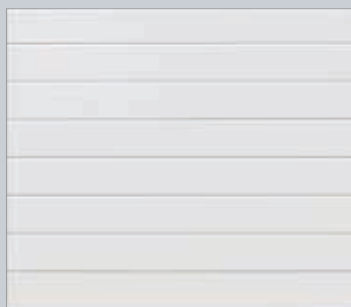

M-Sicke

Torblatt-Ausführung



Oberfläche

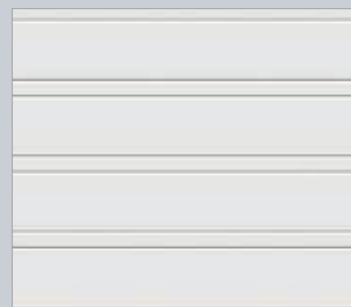

D-Sicke

Torblatt-Ausführung



Oberfläche

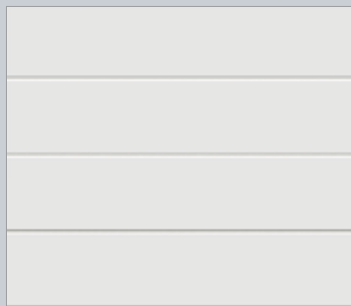

L-Sicke

Torblatt-Ausführung



Oberfläche

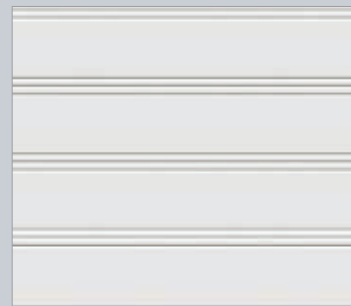

T-Sicke

Torblatt-Ausführung



Oberfläche



Ihr Sectional-Garagentor soll lange schön aussehen. Deshalb legt Steinau großen Wert auf Langzeitschutz und verwendet feuerverzinktes Material mit hochwertiger beidseitiger Polyester-Grundbeschichtung oder UV-beständiger Kunststoff-Folienbeschichtung.



■ Woodgrain-Oberfläche

Sehr robust in Holzstruktur mit originalgetreuem Sägeschnittmuster. Kleine Kratzer lassen sich unsichtbar ausbessern. Lieferbar in Farben nach RAL.



Decograin Golden Oak, mittelbraunes, goldgelbes Eichendekor



Decograin Dark Oak, nussbaumfarbenes Eichendekor

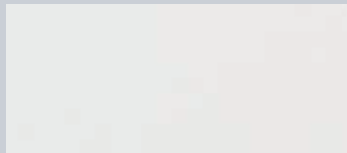

■ Sandgrain-Oberfläche

Fein strukturierte Oberfläche in Weiß und 3 Vorzugsfarben.



Decograin Night Oak, dunkel-intensives Eichendekor

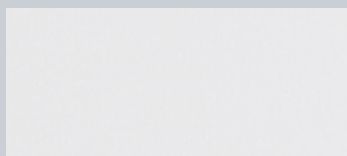

■ Silkgrain-Oberfläche

Seidenglatt, elegant und leicht zu reinigen. Passt gut zu moderner Architektur. Lieferbar in Farben nach RAL.



Decograin Rosewood, mahagonifarbenes Holzdekor



■ Micrograin-Oberfläche

Glatte Oberfläche mit feinem Linienprofil. Lieferbar in Farben nach RAL.



Decograin Winchester Oak, naturfarbenes Asteichendekor

■ Decograin-Oberfläche

Die kratzfesten, UV-beständigen Oberflächen für eine dauerhaft schöne Holztoroptik.

Graualuminium, RAL 9007

Weißaluminium, RAL 9006

Terrabraun, RAL 8028

Lehm Braun, RAL 8003

Ockerbraun, RAL 8001

Fenstergrau, RAL 7040

Lichtgrau, RAL 7035

Steingrau, RAL 7030

Anthrazitgrau, RAL 7016

Tannengrün, RAL 6009

Moosgrün, RAL 6005

Taubenblau, RAL 5014

Stahlblau, RAL 5011

Rubinrot, RAL 3003

Hellelfenbein, RAL 1015

Titan Metallic CH703

Alle Farbangaben in Anlehnung an die jeweilige RAL-Farbe.

Die Abbildungen der Farben sind aus drucktechnischen Gründen nicht farbverbindlich.

Steinau Garagen-Sectionaltore

Die Tormotive in Stahl-Design und Massivholz

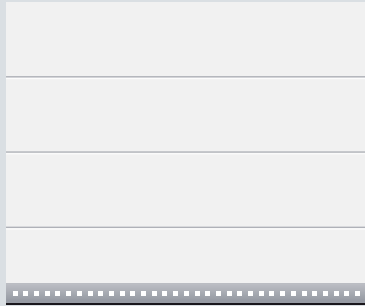

Motiv 450



Motiv 454



T-Sicke mit durchgehenden Stegen in Edelstahl-Optik

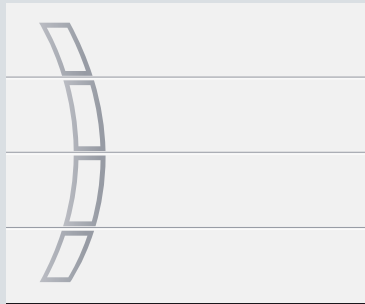

Motiv 457

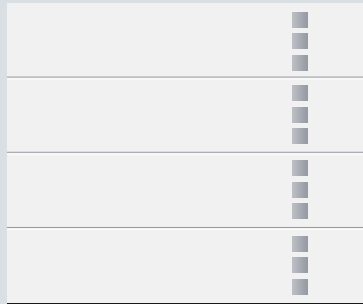

Motiv 456



T-Sicke mit durchgehenden Stegen in Holz-Optik

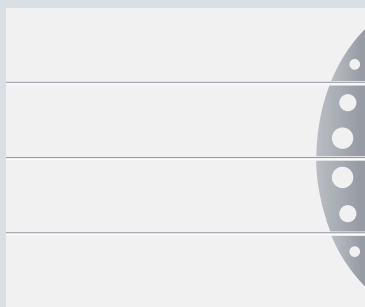

Motiv 458

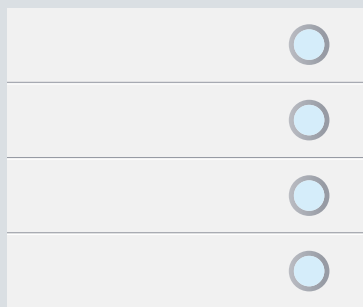

**Motiv 459 Applikation
Motiv 469 Verglasung (Abb.)**

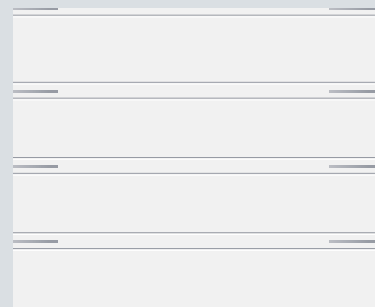

T-Sicke mit geteilten Stegen in Edelstahl-Optik

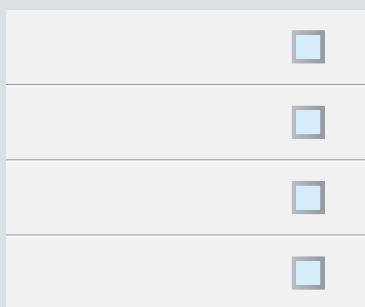

**Motiv 451 Applikation
Motiv 461 Verglasung (Abb.)**

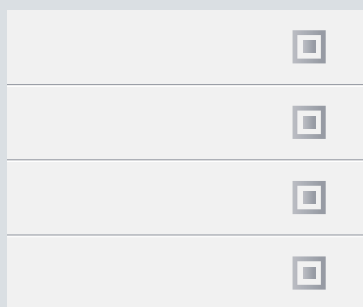

**Motiv 452 Applikation (Abb.)
Motiv 462 Verglasung**

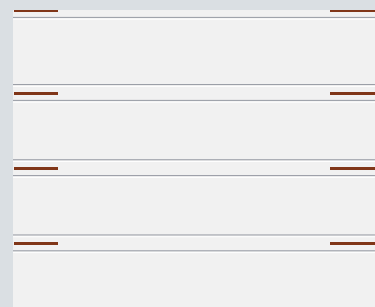

T-Sicke mit geteilten Stegen in Holz-Optik

Die Basis der Steinau-Design-Stahl-tore ist die elegante Großsicke mit 42 mm Bautiefe und den Oberflächen Silkgrain und Sandgrain in Weiß oder in einer von Ihnen gewünschten Farbe nach RAL bei Silkgrain.

Mit einem Steinau Stahl-Designator und einer Design-Haustür im gleichen Look verleihen Sie Ihrem Haus eine ganz persönliche Note.

Und wenn Holz die Optik Ihres Hauses bestimmt, unterstützen Steinau Design-Holztore das Bild Ihres Hauses auf eindrucksvolle Weise.

Steinau

SECTIONALTÖRE



Alle Tore mit Massivholz-Füllung bieten wir Ihnen in den Holzarten Nordische Fichte und Hemlock



Nordische Fichte

Nordische Fichte ist ein helles Nadelholz mit überwiegend geradem Faserverlauf. Kernröhren, vereinzelte Harzgallen, Drehwuchs und die gelblich-braunen „Äste“ sind ganz natürlich.



Hemlock

Hemlock ist ein weißlich-graues bis hellgrau-braunes, vorwiegend geradfaseriges Nadelholz mit braunen, in Faserrichtung verlaufenden Mineralfaserstreifen und Borkentaschen.

Zur Weiterbehandlung gegen UV-Strahlen können Sie auch eine andere Holzlasur, wie z.B. Teak wählen. Beachten Sie bitte den Hinweis „Holz braucht Schutz“ auf der Seite 29.

Alle Holztore auch mit ansichtsgleicher Nebentür.

Die Abbildungen der Oberflächen sind aus drucktechnischen Gründen nicht farbverbindlich.

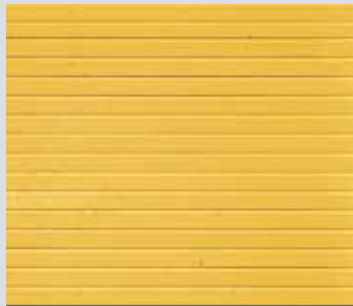

S-Sicke

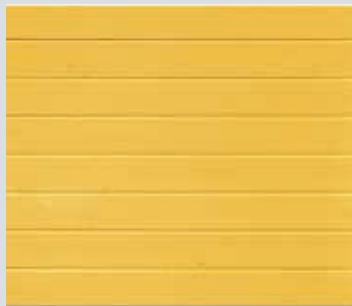

M-Sicke



L-Sicke



V-Kassette

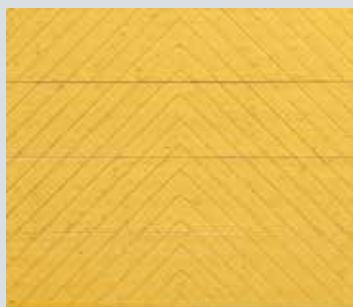

Motiv 401

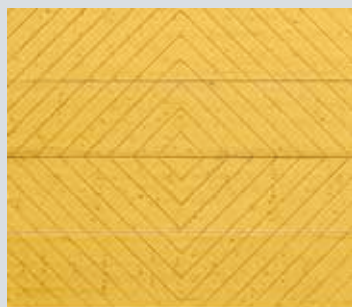

Motiv 402



Motiv 403
optional mit Naturstein-Einlage (Seite 33)



Motiv 404
optional mit Naturstein-Einlage (Seite 33)

Motiv 405
siehe Seite 28

Steinau Garagen-Sectionaltore

Die Nebentür zum Tor

Die Schlupftür im Tor

Die ansichtsgleiche Nebentür zum Tor

Nebentüren liefern wir einbaufertig in drei konstruktiven Varianten. Serienmäßig mit 3-dimensional verstellbaren Bändern, Profilzylinder-Einsteckschloss und Kunststoff-Rundgriff-Drückergarnitur mit Ovalrosetten, auf Wunsch auch als Wechselgarnitur und in allen Varianten passend zum Tor.

Türblattrahmen und Blendrahmen bestehen aus witterungsbeständigen Alu-Profilen (Bautiefe 60 mm) mit Dichtung.

Die doppelwandig wärmege-dämmte Türfüllung (42 mm) wird in den Oberflächen Woodgrain, Sandgrain, Silkgrain, Micrograin und Decograin sowie in den Holzarten Nordische Fichte und Hemlock angeboten.

2-flügelige Nebentür

Diese neue Nebentür mit breitem Flügelrahmen und Aluminium-Blockzarge wird in die Öffnung, nach außen öffnend, eingebaut. Sie ist in den 3 Varianten S-, M- und L-Sicke im Größenbereich von max. 2500 x 2558 mm erhältlich. Eingesetzt wird die Nebentür ansichtsgleich zum Tor aber auch als 2-flügeliges eigenständiges Garagentor.



Stahl-Nebentüren in drei Profilvarianten



Profil 1
Schmäler Flügelrahmen mit Alu-Blockzarge
Für den Einbau hinter der Öffnung nach innen öffnend. Je nach Türhöhe variiert die Drückerposition zwischen 898 bis 1064 mm ab Boden.



Profil 2
Breiter Flügelrahmen mit Alu-Blockzarge
Für den Einbau hinter oder in der Öffnung, nach innen oder nach außen öffnend. Bei Kassettentüren nur für den Einbau hinter der Öffnung. Drückerposition konstant bei 1050 mm ab Boden.
Auf Wunsch: einbruchhemmende 3-fach Verriegelung.



Profil 3
Schmäler Flügelrahmen mit Alu-Eckzarge
Für den Außenanschlag nach außen öffnend und für den Innenanschlag nach innen öffnend. Je nach Türhöhe variiert die Drückerposition zwischen 934 bis 1268 mm ab Boden. Für den Einbau hinter der Öffnung ist die Eckzarge mit Profiltyp 1 und 2 lieferbar.

Größen und Einbau-Daten siehe Seite 75.

Eine Steinau Tor/Tür-Kombination ist in jedem Fall sehr praktisch. Sie können Fahrräder oder z.B. Gartengeräte bequem aus der Garage holen und brauchen nicht immer das Tor zu öffnen.

Bei ausreichendem Platz empfehlen wir eine Nebentür in Toroptik. Eine Schlupftür ist bei gleichem Komfort im Torblatt integriert.

Steinau

SECTIONALTÖRE



Die Schlupftür ohne Stollperschwelle. Die Edelstahlschwelle ist mit 10 mm in der Mitte und 5 mm am Rand sehr flach.



Schlupftür-Tore haben keinen Außen-Torgriff. Sie öffnen, schließen und verriegeln das Tor von innen.

Schlupftür-Tore ohne Stollperschwelle

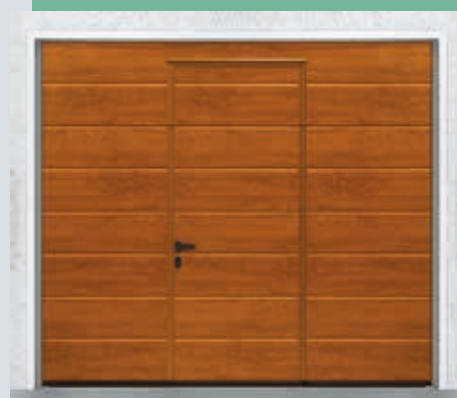

Schlupftür-Tore

Schlupftür-Tore sind generell doppelwandig wärmedämmend (Bautiefe 42 mm). Es gibt sie bis 4000 mm Breite mit Woodgrain-, Silkgrain-, Sandgrain-, Micrograin- oder den aktuellen Decograin-Oberflächen. Der Türrahmen besteht aus witterungsbeständigem Aluminium und ist serienmäßig im Naturton eloxiert.

Klemmschutz an Tor und Tür

Der patentierte Finger-Klemmschutz des Torblattes setzt sich selbstverständlich auch im Bereich des Schlupftürrahmens fort.

Beschläge

Obentürschließer, Zylinderschloss und gekröpfte Drückergarnitur sorgen für leichte Bedienung und dauerhafte Funktion.

Auf Wunsch ist der Schlupftürrahmen bei Woodgrain-Oberfläche in Torfarbe erhältlich, bei Decograin in einer dem Dekor angepassten Farblackierung.

Durch das höhere Gewicht ist bei dieser Tor/Tür-Kombination ein Antrieb empfehlenswert.

Größen und Einbau-Daten
siehe Seite 74.

Steinau Garagen-Sectionaltore

Akzente setzen mit Glas und Griff



Klassik-Verglasung

Mit Verglasungsrahmen und Ziersprossen aus Kunststoff, serienmäßig Weiß, auf Wunsch in Torfarbe. Lieferbar für M- und L-Sicken, S-Kassetten.



Standard Verglasung, Torbreite 2500 mm



Rechteck Verglasung, Torbreite 2500 mm



Rauten Verglasung, Torbreite 2500 mm

Die Sunrise-Verglasungen für S-Kassette

Mit Verglasungsrahmen und Ziersprossen aus Kunststoff, serienmäßig Weiß, auf Wunsch in Torfarbe.



Sunrise S-Kassette, Torbreite 2500 mm



Sunrise S-Kassette, Torbreite 3500 mm



Die V-Kassetten-Verglasung der Holztore, Rahmenaußenmaß abhängig von der Kassetten- bzw. Torgröße

DURATEC® Kunststoff-Verglasungen bei allen Steinau Sectionaltoren. Äußerst kratzfest, dauerhaft klare Durchsicht.

Der Torgriff muß gut in der Hand liegen. Ein wichtiges Detail für sicheres und leichtes Öffnen und Schließen.

Steinau

SECTIONALTÖRE



Sectionaltore serienmäßig ohne Griff

Da Sectionaltore heute überwiegend mit Antrieb verlangt werden, liefern wir sie ohne Griff. Für ein handbetätigtes Tor wählen Sie bitte den Griff als Zubehör aus. Ihr Steinau Fachhändler montiert ihn gern.



Kunststoff Schwarz



Aluguss Weiß



Aluguss Neusilber



Edelstahl gebürstet



Edelstahl poliert



Aluguss Braun

Verglasung Typ D

Für alle Tore in Sickenoptik mit Woodgrain-, Silkgrain-, Sandgrain-, Micrograin oder Decograin-Oberfläche. Verglasungsrahmen: Kunststoff mit Holzstruktur, Schwarz oder Weiß. Lichte Durchsicht: 602 x 131 mm



Aluminium-Lichtbänder

Für alle Tore in Sickenoptik mit den Oberflächen Woodgrain, Silkgrain, Sandgrain, Micrograin und Decograin. Verglasungsrahmen: Alu-Rohrprofile in Naturton gebeizt, auf Wunsch in Torfarbe.

Die Scheiben

Bei allen Formen und je nach Tortyp als Einfach- oder Doppelscheiben aus Kunststoff in Klarglas oder mit Kristallstruktur erhältlich.

Hinweis: In den beiden unteren Torgliedern sind Verglasungen nicht möglich.

Steinau Garagen-Sectionaltore

Premium-Qualität ist die beste Entscheidung



Was so gut verpackt ist, kommt überall gut an. Steinau Sectionaltore werden transportsicher auf stapelbaren, umweltfreundlich mit Folie umwickelten Paletten mit Kantenschutz angeliefert.



Dauerhafter Korrosionsschutz

Kunststoff-Zargenfüße sind serienmäßig bei allen Steinau Garagen-Sectionaltoren. Sie sorgen für optimalen Langzeitschutz.

Kein Abstürzen!



Gesicherte Torführung in Sicherheits-Laufschienen
Einstellbare, patentierte Laufrollen, stabile Rollenhalter und Sicherheits-Laufschienen verhindern das Entgleisen. So ist das Torblatt sicher unter der Decke abgestellt.



Zugfeder-Technik mit Feder-in-Feder-System
Doppelten Zugfedern und doppelte Drahtseile je Seite sichern das Torblatt vor Absturz. Durch das patentierte Feder-in-Feder-System kann eine gebrochene Feder nicht wegschleudern.



Torsionsfeder-Technik mit integrierter Federbruch-Sicherung
Steinau Sectionaltore mit Torsionsfedern an beiden Seiten zeichnen sich durch die patentierte Federbruch-Sicherung aus. Sie stoppen den Torlauf bei eventuellem Federbruch sofort, und das Torblatt stürzt nicht ab.



Seilführung zwischen Torblatt und Zarge
Diese innenliegende Seilführung ist ein weiterer Schutz gegen Verletzungen im Sicherheits-Konzept der Steinau Sectionaltore.

Steinau Garagen-Sectionaltore sind Tore in Top-Qualität. Das zeigt sich in der Verwendung bester Materialien, hervorragender Verarbeitung und den vielen patentierten konstruktiven Lösungen. Das Ergebnis ist ein Höchstmaß an Bedienungskomfort und Sicherheit und die beste Entscheidung, die Sie treffen können.

Mit
ThermoFrame
bis zu **15% bessere**
Wärmedämmung

Steinau

SECTIONALTÖRE



Bei Steinau sind Sectionaltore einzeln und auch in Kombination mit Antrieben nach den hohen Sicherheits-Anforderungen der Europa-Norm 13241-1, geprüft und zertifiziert.

Noch sicherer kann ein Sectionaltor kaum sein. Da lohnt der Vergleich!



Vierseitige Dichtungen, Mitteldichtungen
Steinau verwendet nur dauerelastische und witterungsbeständige Dichtungen.



Die Bodendichtung gleicht durch den großvolumigen Profilschlauch auch kleinere Unebenheiten aus.

Doppelwandige Tore haben zwischen den einzelnen Torgliedern zusätzlich hochwertige Mitteldichtungen.

Kein Einklemmen!



Zuverlässiger Eingreifschutz an den Seiten-Zargen
Bei Steinau sind die Zargen von unten bis oben vollständig geschlossen. Da ist zwischen Torblatt und Zarge kein Eingreifen möglich!



Finger-Klemmschutz außen und innen und an den Scharnieren
Durch die einzigartige Form der Torglieder gibt es keine Quetschstellen, weder zwischen den Lamellen noch an den Scharnieren. Das ist sicherer Klemmschutz.

Kein Aufhebeln!

TÜV-geprüfte Einbruchhemmung
Sectionaltore mit Antrieb werden durch die patentierte Aufschiebesicherung automatisch verriegelt (siehe auch Seite 52). Handbetätigte werden durch eine selbsttätig einrastende Schnäpperscheibe gesichert (siehe Abb.).

Steinau Garagen-Sectionaltore Modernisierungslösungen für jede Einbausituation



Standard Einbau hinter der Öffnung

Im Idealfall bietet die vorhandene Garage mind. 100 mm Freiraum im Sturzbereich (mind. 115 mm bei Toren mit Antrieb) und 90 mm Seitenanschlag.

Das Sectionaltor kann hinter der Öffnung eingebaut werden. Die Leibung gewährleistet eine stabile Montage.

Steinau Garagen-Sectionaltore werden mit allen erforderlichen Montagematerialien für diese Einbausituation ausgeliefert.



Lösung 1 Einbau hinter der Öffnung Klinker/Verblender als Seitenanschlag (≥ 90 mm / ≤ 125 mm)

Die Sectionaltor-Zarge wird mit Hilfe der Spezialanker ❶ an den Seitenwänden der Garage montiert. Die Leibung bleibt unversehrt.

Die Vorteile auf einen Blick

- Spezialanker gleichen Wandunebenheiten aus
- Für alle Steinau Garagen-Sectionaltore geeignet.

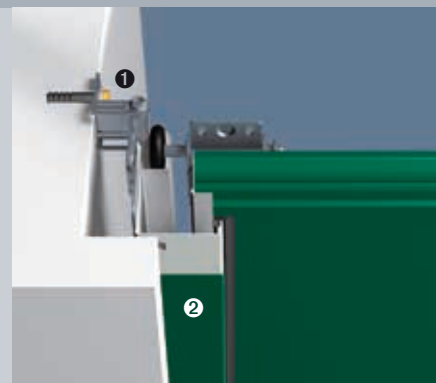

Lösung 2 Einbau hinter der Öffnung bei geringem Seitenanschlag (< 90 mm)

Die Sectionaltor-Zarge wird mit Hilfe der Spezialanker ❶ an den Seitenwänden montiert. Der sichtbare Teil der Sectionaltor-Zarge wird mit der optionalen Zargenverkleidung ❷ an den Buntton und die Oberfläche des Torblatts angepasst. Die Leibung bleibt unversehrt.

Die Vorteile auf einen Blick

- Einbau von Sectionaltoren in vielen Normgrößen möglich
- Die Spezialanker gleichen Wandunebenheiten aus
- Die Zargenverkleidung ist ansichtsgleich zum Torblatt



Einbau hinter der Öffnung



Einbau hinter der Öffnung
Klinker/Verblender als Seitenanschlag



Einbau hinter der Öffnung
bei geringem Seitenanschlag

Bei Modernisierung und Renovierung von Garagen wird meist ein Schwingtor durch ein modernes Sectionaltor ersetzt. Für eine Vielzahl von Einbausituationen bietet Steinau flexible und optisch ansprechende Lösungen, die auch die Verwendung der günstigen und schnell lieferbaren Normgrößen ermöglicht.

steinau

SECTIONALTÖRE

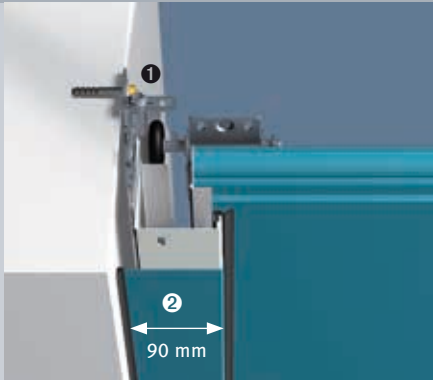

Lösung 3

Einbau in der Öffnung

wandbündig, ohne seitlichen Anschlag

Das Sectionaltor wird passgenau für die Toröffnung bestellt. Die Befestigung erfolgt über Spezialanker ① an der Seitenwand. Die optionale Zargenverkleidung ② in 90 mm Breite deckt die Seitenzarge inklusive der Montagelöcher ab. Eine dauerelastische Fuge schließt den Spalt zwischen Seitenwand und Zargenverkleidung.

Die Vorteile auf einen Blick

- Die Spezialanker gleichen Wandunebenheiten aus
- Die Zargenverkleidung ist ansichtsgleich zum Torblatt für alle Oberflächen und Farben lieferbar



Lösung 4

Einbau in der Öffnung

mit Spalt zur Wand

Die Befestigung der Torzarge erfolgt über Spezialanker ① an der Seitenwand. Der verbleibende Spalt zwischen Seitenwand und Torzarge (max. 35 mm) wird mit Hilfe des Blendrahmen-Sets ③ abgedeckt. Der sichtbare Teil der Sectionaltor-Zarge wird mit optionalen Zargenverkleidungen ② in 55 mm Breite verdeckt.

Die Vorteile auf einen Blick

- Einbau von Sectionaltoren in günstigen Normgrößen möglich.
- Die Spezialanker gleichen Wandunebenheiten aus
- Der Blendrahmen und die Zargenverkleidung sind ansichtsgleich zum Torblatt

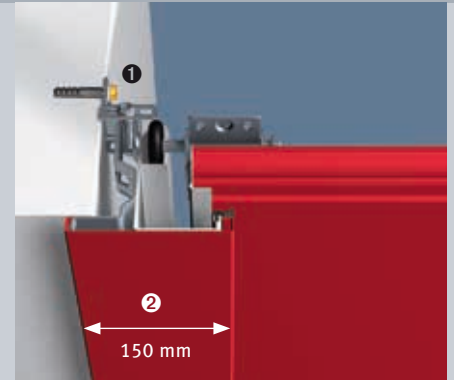

Lösung 6

Einbau vor der Öffnung

bei Beton-Fertigaragen

Die spezielle Torzarge mit den vormontierten Spezialankern ① und Zargenblenden ② wird an der Seitenwand oder an den konischen Seitenanschlüssen befestigt. Die breite Zargenblende ② überdeckt dabei den vorhandenen Spalt zwischen Zarge und Öffnung.

Die Vorteile auf einen Blick

- schnelle Montage durch vormontierte Seitenteile
- Die Spezialanker gleichen Wandunebenheiten aus
- Die saubere Abdeckung der Zarge und der Wand ansichtsgleich zum Torblatt
- Woodgrain-Oberfläche in allen Farben lieferbar



Einbau in der Öffnung
wandbündig, ohne seitlichen Anschlag



Einbau in der Öffnung
mit Spalt zur Wand



Einbau vor der Öffnung
bei Beton-Fertigaragen

Die Sturzblende immer ansichtsgleich zum Tor

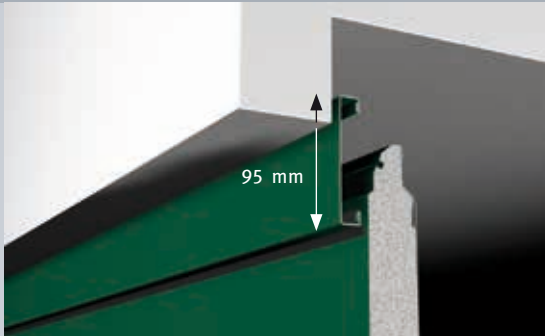

Montage hinter der Öffnung

mit geringem Sturz

Die Sturzblende ist serienmäßig ansichtsgleich zum Torblatt.

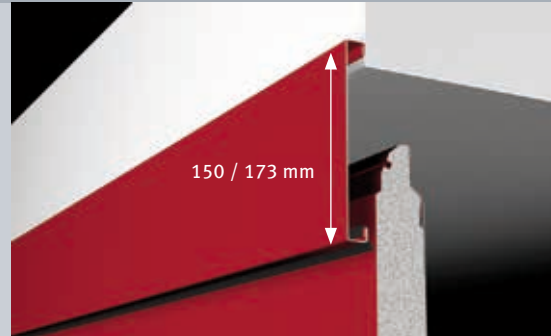

Montage vor der Öffnung

bei Beton-Fertigaragen

Die speziell für diesen Einbau verbreiterte Sturzblende deckt den Sturzbereich der Öffnung sauber ab.

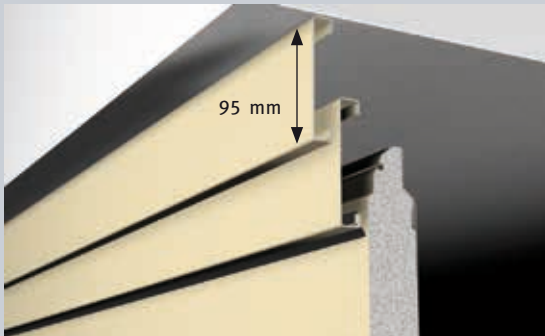

Montage in der Öffnung

mit Spalt zur Decke

Der Spalt zwischen Decke und Sturzblende wird mit dem Blendrahmen-Set sauber abgedeckt.

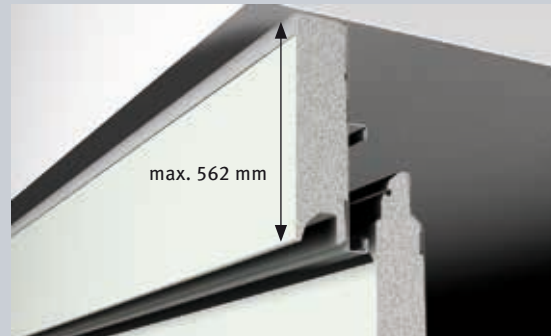

Montage in der Öffnung

mit größerem Spalt zur Decke

Eine ansichtsgleiche doppelwandige Lamellenblende überdeckt den Spalt zur Decke und die Sturzblende.



Flächenbündige Sturzausgleichsblende

für einen unsichtbaren Übergang von Blende zum Torblatt

Die eleganteste Lösung, bei geschlossenem Tor schließt das obere Torglied flächenbündig an die Blende an. Sie ist in allen Sickenmotiven lieferbar (Kassette auf Anfrage).



Optional:
Thermo-Zarge
für noch bessere
Dämmung



Renovierungsblenden-Set

Mit den Renovierungsblenden werden ausgebrochene Mauerkanten im Sturz- und Leibungsbereich sauber abgedeckt. Lieferung im Set mit 3 Blenden (je 3 m lang) ansichtsgleich zum Tor in allen Oberflächen und Farben.

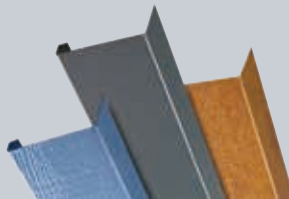
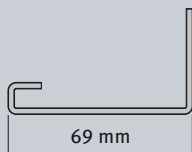

Blendrahmen-Set

Dieses Set besteht aus Blenden, Endkappen und Befestigungsmaterial. Damit kann der Spalt zur Garagenwand (max. 35 mm) flexibel abgedeckt werden. Sie erhalten das Set in allen Oberflächen und Farben passend zum Torblatt.

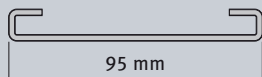

Zargenverkleidung

Der sichtbare Teil der Zarge wird mit der 55 bzw. 90 mm breiten Zargenverkleidung an den Buntton und die Oberfläche des Tores formschön angepasst.

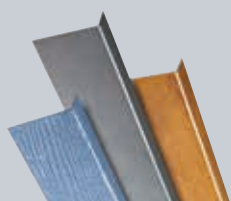
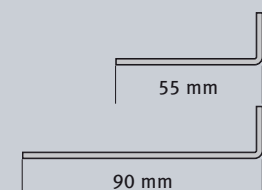

Der flexible Spezialanker

Mit dem Spezialanker von Steinau kann die Zarge des Sectionaltors an der Seitenwand der Garage befestigt werden. Wandunebenheiten können leicht ausgeglichen werden und die Leibung bleibt unversehrt.

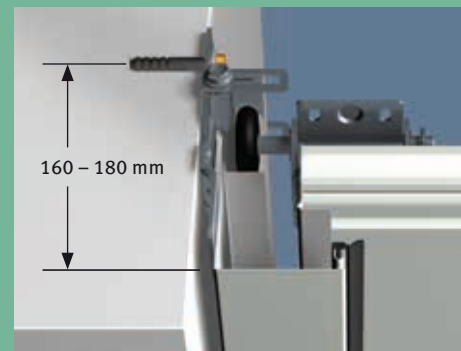

Minimaler Wandabstand



Maximaler Wandabstand (35 mm)



Schräge und unebene Seitenwand

Steinau Garagen-Rolltore RT 75

Komfort mit Antrieb – serienmäßig



Aluminium doppelwandig

Die neuen Steinau Garagen-Rolltore RT 75 mit doppelwandig-wärmegeprägten Aluminium-Profilen vereinen modernste Tor- und Antriebstechnik zu einem herausragenden Torsystem von hohem Bedienungskomfort und hoher Sicherheit.

Bei Stromausfall lassen sich die Rolltore durch die serienmäßige Notentriegelung (Zugseil) leicht von innen öffnen.



Geprüft und zertifiziert

Steinau Automatik-Rolltore RT 75 sind in den Einzelkomponenten und als Funktionseinheit geprüft und zertifiziert nach den Anforderungen der Europa-Norm 13241-1.



Absturz gesichert

Doppelte Zugfedern und doppelte Drahtseile sichern das Torblatt vor Abstürzen. Die Federn sind durch eine Hülle geschützt. So kann bei einem Federbruch niemand verletzt werden.



Einbruchhemmend verriegelt

Eine Spezialstellung der Lamellen auf der Wickelwelle sowie die Kopplung mit dem Antrieb sichern das Rolltor gegen gewaltsames Aufschieben von außen.

Serienmäßige Sturmanker

Die serienmäßigen Sturmanker in den Profilen halten das Tor sicher in der Führung.

Windlastklassen

Klasse 5: bis 3500 mm Torbreite
Klasse 4: bis 4500 mm Torbreite
Klasse 3: bis 5000 mm Torbreite



Serienmäßig mit Antrieb und Steuerung

Beide sind platzsparend und wartungsfreundlich außerhalb der Konsole montiert. Der integrierte Sanft-Anlauf und Sanft-Stopp lässt das Tor ruhig und schonend laufen. Innentaster und Garagenbeleuchtung sind im Steuerungsgehäuse integriert. Die Fernsteuerung erfolgt serienmäßig mit 2-Tasten Handsender HSE 2 S3 in Schwarz.

Die Rolltore RT 75 sind besonders Platz sparend.

Das Fahrzeug kann unmittelbar vor dem Tor geparkt werden, da Rolltore nicht nach vorne ausschwingen. Auch die Garagendecke ist frei und kann vollständig genutzt werden zur Aufbewahrung von Leitern, Surfbrettern oder für die Beleuchtung.

steinau

ROLLTORE



Auch als
› Handroller
› Außen-Rolltor
› Rollgitter



Attraktiv und wärmedämmend

Die doppelwandigen Aluminium-Profile sind mit Polyurethan-Hartschaum gleichmäßig ausgeschäumt und bieten eine gute Wärmedämmung. Durch die glatte Oberfläche und die hochwertige Beschichtung der Außen- und Innenseite ist das Torblatt witterungsbeständig, weniger schmutzempfindlich und leicht zu reinigen.

Verglasung

Auf Wunsch liefern wir das Tor mit Verglasung als Tageslichtspender. Pro Tor maximal 10 Profile.



Sofort-Stopp bei Hindernissen
Eine Abschaltautomatik sichert die Schließkante und stoppt das Tor sofort bei Hindernissen. Deshalb erübrigt sich eine zusätzliche Schließkantensicherung.



Verkleidete Wickelwelle
Sie verhindert ein Eingreifen in den Torwickel und schützt den Behang bei geöffnetem Tor vor Beschädigung und Verschmutzung. Farbton der Verkleidung: serienmäßig Grauweiß (RAL 9002)



Einfache, schnelle Montage
Zunächst werden Führungsschienen, Sturzkonsole und Antrieb montiert. Danach wird der Behang mühelos über Gurte vom Antrieb auf die Wickelwelle gezogen und fixiert. Ohne nennenswerte Justierarbeiten.

NEU
Nebentür
NT6o



Nebentür NT6o
Mit doppelwandig-wärmedämmten Aluminiumprofilen und Aluminiumrahmen. Bautiefe 60 mm. Serienmäßig mit Rollenbändern.

Steinau Garagen-Rolltore RT 75

Individuell und attraktiv

Eine Lösung für Jahrzehnte

Steinau Rolltore RT 75 bieten alles, was Sie von einem modernen Garagentor zu Recht erwarten: eine dauerhaft funktionstüchtige Konstruktion, den Komfort des Antriebs, einen wirkungsvollen Einbruch- und Unfallschutz und nicht zu letzt eine attraktive Optik sowie die Ausstattung mit individuellem Komfort-Zubehör.

Vorteilhaft ist auch die Möglichkeit des Einbaus hinter und in der Öffnung.

Für Garagen am Gehweg

Da darf ein Garagentor nicht ausschlagen. Hier sind Steinau Automatik-Rolltore ideal. Sie drücken auf die Fernbedienung und fahren stressfrei in Ihre Garage ohne den fließenden Verkehr zu behindern.

Passt in jede Öffnung

Ob rechteckig, abgeschrägt, mit Segment- oder Rundbogen: Ein Steinau-Rolltor passt immer rein.



Individuelles Zubehör

Für individuelle Ansprüche halten wir ein breites Zubehör-Programm bereit. Es umfasst unterschiedliche Bedienelemente sowie qualitativ hochwertiges Funktions-Zubehör für mehr Komfort und Sicherheit.



Notentriegelung von außen

Bei fehlendem zweiten Zugang zur Garage bieten wir Ihnen eine optionale Außen-Notentriegelung an. So können Sie Ihr Tor im Notfall (z.B. bei Stromausfall) von außen öffnen.



Akustischer Alarmgeber

Eine optionale Ergänzung der serienmäßigen Aufschiebesicherung. Durch den schrillen Alarmton von 110 dB(A) werden Einbrecher abgeschreckt.

Die elegant wirkenden Aluminium-Profile prägen die moderne Optik der Steinau Garagen-Rolltore RT 75. Farben und Dekore lassen sich ideal den Architektur-Elementen Ihres Hauses anpassen. So groß wie die gestalterische Vielfalt ist auch unser Angebot an mobilen und stationären Bedienelementen. Wir erfüllen Ihre individuellen Ansprüche.

steinau

ROLLTORE



Farben und Dekore

Verkehrsweiß
RAL 9016

Lichtgrau
RAL 7035

Weißaluminium
RAL 9006

Hellelfenbein
RAL 1015

Stahlblau
RAL 5011

Terrabraun
RAL 8028

Rubinrot
RAL 3003

Moosgrün
RAL 6005

Anthrazitgrau
RAL 7016

Tiefschwarz
RAL 9005

Decograin
Golden Oak

Decograin
Rosewood

Decopaint
Golden Oak

Decopaint
Rosewood

Die Abbildungen der Farben sind aus drucktechnischen Gründen nicht farbverbindlich.



Schutz für lange Zeit

Über die bereits dauerhaft witterungsbeständigen Aluminium-Profile hinaus wählt Steinau für die Farbgestaltung eine besonders hochwertige Beschichtung als Langzeitschutz Ihres Tores.

10 Farben zum gleichen Preis

Serienmäßig erhalten Sie die Rolltore im Farbton Verkehrsweiß (RAL 9016) und ohne Aufpreis in weiteren 9 RAL-Vorzugsfarben.

Decograin

UV-beständige Kunststoff-Folienbeschichtung. Durch einen besonderen Oberflächenschutz bleibt die naturgetreue Holzoptik lange erhalten.

Decopaint

Lichtechte, hochwertige Lackierung auf der Aussen- und Innenseite der Lamellen in zwei Holzdekoren.

Größen und Einbau-Daten
siehe Seite 76-77.

Steinau Garagen-Deckenlauftor Komplett mit Antrieb serienmäßig!



Das Steinau Garagen-Deckenlauftor erhalten Sie ausschließlich als komfortable Automatik-Einheit mit dem bewährten Steinau Garagentor-Antrieb E60.

Das Deckenlauftor ist eine günstige Alternative zu Sectional und -Rolltoren und schwenkt wie diese beim Öffnen nicht aus. Dadurch können Sie den Platz vor der Garage bis unmittelbar vor dem Tor zum Parken nutzen.

Auch bei Garagen ohne Stromanschluss müssen Sie auf Bedienkomfort nicht verzichten. Denn den Antrieb E60 erhalten Sie auch als Solar-Antrieb und sind damit vom Stromnetz unabhängig.



Deckenlauftore passen in jede Garage

Bei normalem Innenanschlag spielt die Form der Garage keine Rolle. Ein Steinau Deckenlauftor passt immer!



Geprüft und zertifiziert

Steinau Automatik-Deckenlauftore sind in den Einzelkomponenten und als Funktionseinheit geprüft und zertifiziert nach den Anforderungen der Europa-Norm 13241-1.

steinau

DECKENLAUFTORE



Antrieb und Steuerung serienmäßig

Der seitlich unter der Deckenlaufschiene montierte Antrieb verfügt über eine einbruchhemmende Hochschiebesicherung und eine automatische Hinderniserkennung. Der integrierte Sanft-Anlauf und Sanft-Stop lässt das Tor ruhig und schonend laufen. Die zuverlässige Fangvorrichtung sowie die integrierte Innenraumbeleuchtung sind weitere Sicherheitsmerkmale des Antriebs E60.

Ein 1-Tasten-Handsender gehört zum Lieferumfang. Weiteres Komfort-Zubehör, wie z.B. Funk-Codetaster oder Funk-Fingerleser sind optional lieferbar.

Weitere Informationen zum Antrieb und zur Steuerung finden sie auf den Seiten 56-61.

Auch für die Bauflicht geeignet

Aus Sicherheitsgründen dürfen Tore am Gehweg nicht ausschlagen. Deshalb ist auch in diesem Einsatzbereich das nach innen öffnende Steinau Deckenlauftor eine gute Option.

Steinau Garagen-Deckenlauftor

Minimaler Platzbedarf, zuverlässige Funktion



Wärmegeädmmtes Torblatt

Doppelwandige, PU-ausgeschäumte Aluminiumprofile (Profilhöhe 77 mm) verleihen dem Torblatt eine filigrane Optik, die mit Fenster-Rollläden weitestgehend übereinstimmt.

Einen festen Verbund erhält das Torblatt durch stabile Spezial-Arretierclipsse mit abriebfesten Laufrollen in den Führungsschienen.

Ideal für die Renovierung

Das Deckenlauftor bietet sich besonders für die Renovierung an, denn es benötigt für den Sturzanschlag nur 60 mm. Mit der serienmäßigen Sturzausgleichsblende ist es auch für sturzlose Garagen die optimale Lösung.

steinau

DECKENLAUFTORE



Farben und Dekore

Hellelfenbein

Hellgrau

Samtbraun

Hellbeige

Naturell

Teak

Moosgrün

Golden Oak

Cremeweiß

Purpurrot

Jamaikabraun

Anthrazitgrau



Torblatt und Führungsschienen

Die ausgeschäumten Aluminium-Profile werden durch stabile Spezial-Arretierclipse mit Laufrollen in den Führungsschienen gehalten.

Die aus stranggepresstem Aluminium bestehenden Führungsschienen werden durch Stahl-Eckumlenkungen miteinander verbunden.

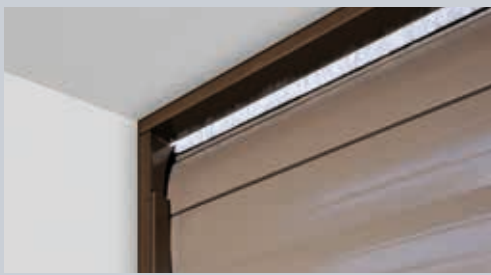

Geräuscharm und rundum dicht

Eine Aluminium-Leiste mit Gummiabschlussprofil und Dichtlippe schließt das Torblatt unten ab. Die Abschlussleiste ist pulverbeschichtet, passend zur Torfarbe.

Für einen geräuscharmen Torlauf sorgen Bürsteneinlagen in den Laufschiene. Eine zusätzliche Bürstendichtung im Sturzbereich vermindert Zugluft.

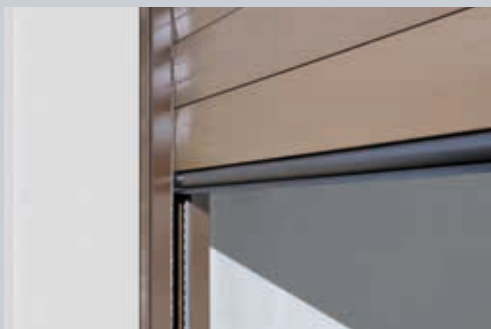

Optionale Ausstattungen

- ausgefräste, doppelwandige Sichtfenster aus Polycarbonat
- ausgefräste Profile mit PVC-Lüftungsgittern, in Weiß, Grau oder Schwarz
- Notentriegelung

Torgrößen und Einbau-Daten
siehe Seite 69.

4 Farbalternativen für Führungsschienen, Sturzblende und Eckverbinder

Weiß

Nougatbraun

Silber

Achatgrau

Die Abbildungen der Farben sind aus drucktechnischen Gründen nicht farbverbindlich.

Steinau Seiten-Sectionaltore Handbetätigt oder mit Antrieb



Leichter, ruhiger Torlauf

Die Torpaneele werden oben durch doppelte Laufrollen und unten in einer abgerundeten Bodenschiene sicher und präzise geführt. Durch die an beiden Enden offene Konstruktion lässt sich die Bodenschiene einfach säubern.

Sichere Bedienung

Die optimal abgestimmte Form der Torglieder und Scharniere gewährleisten an den Lamellenübergängen einen perfekten Fingerklemmschutz innen und außen.

Eine zuverlässige Abschaltautomatik stoppt das Tor sofort, wenn beim Öffnen oder Schließen unerwartete Hindernisse im Öffnungsbereich oder an der Wandführung auftreten sollten. Verletzungen oder Beschädigungen sind nicht möglich.

Bequeme Teilöffnung

Je nach Bedarf können Seiten-Sectionaltore schnell und einfach per Hand beliebig weit geöffnet werden.

Bei Toren mit Antrieb ist die Öffnungsbreite individuell einstellbar. Die Bedienung erfolgt über den Handsender oder über den optionalen Torgriff mit Funkmodul.

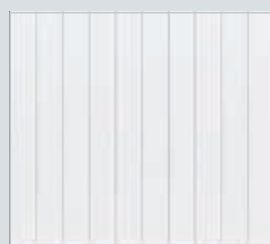

M-Sicke

Sickenabstand je nach Torhöhe 234 bis 281 mm

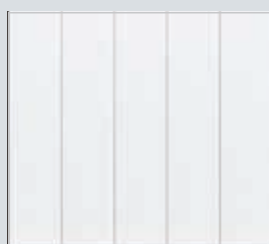

L-Sicke

Sicken gleichmäßig aufgeteilt

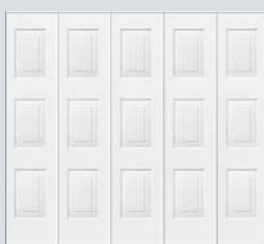

Kassette

nur mit Antrieb lieferbar

3 Motiv-Varianten

Serienmäßig wärme gedämmt

Alle drei Torblatt-Varianten liefern wir als Typ DWS P mit 42 mm dicken PU-ausgeschäumten Sandwichpaneelen, für hohe Stabilität, Schall- und Wärmedämmung.

Mit Steinau Seiten-Sectionaltoren entscheiden sie sich für höchsten Bedienkomfort, ausgereifte Technik und einen Konstruktionsvorteil, den nur Seiten-Sectionaltore bieten: das Tür-im-Tor-System, das jede beliebige Öffnungsbreite ermöglicht. Eine Neben- oder Schlupftür können Sie sich sparen.

Steinau

SEITEN-SECTIONALTORE



Farben

Graualuminium, RAL 9007

Weißaluminium, RAL 9006

Terrabraun, RAL 8028

Lehmbraun, RAL 8003

Ockerbraun, RAL 8001

Fenstergrau, RAL 7040

Lichtgrau, RAL 7035

Steingrau, RAL 7030

Anthrazitgrau, RAL 7016

Tannengrün, RAL 6009

Moosgrün, RAL 6005

Taubenblau, RAL 5014

Stahlblau, RAL 5011

Rubinrot, RAL 3003

Hellelfenbein, RAL 1015

Oberflächen und Dekore

Woodgrain
in RAL Farben

Sandgrain, Verkehrsweiß, RAL 9016,
in 3 weiteren RAL-Farben bei M-/L-Sicke

Silkgrain, Weiß, RAL 9016
in RAL Farben

Decograin, Golden Oak
bei M-/L-Sicke und Kassette

Decograin, Dark Oak
bei M-/L-Sicke und Kassette

Titan Metallic CH703
bei M-/L-Sicke



4 Griffe

Handbetätigte Tore erhalten Sie generell mit einem kunststoffbeschichteten Griff in Weißaluminium. Optional können Sie unter 3 Metallguss-Varianten wählen. Auf Wunsch liefern wir die gleichen Griffe für Automatik-Tore.

Alle Oberflächen sind optimal rostgeschützt. Das ist gewährleistet durch das feuerverzinkte Material und die hochwertige, beidseitige Polyester-Grundbeschichtung bzw. bei Decograin durch die Folienbeschichtung.

Die Innenseiten der Torblätter sind generell im Farbton Grauweiß (RAL 9002) lackiert.

Steinau Seiten-Sectionaltore Mit speziellen Vorteilen

Hervorragende Markenqualität

Hochwertige Materialien, ausgereifte technische Lösungen und eine laufende Qualitätskontrolle ermöglicht es, Ihnen auf die Steinau Seiten-Sectionaltore 10 Jahre Garantie zu gewähren. Außerdem sind die Tore und Antriebe durch unabhängige, vereidigte Sachverständige nach den hohen Sicherheits-Anforderungen der Europa-Norm 13241-1 geprüft und zertifiziert.

Rundum abgedichtet

Witterungsbeständige und dauerelastische Dichtungen an den Seiten und am Sturz halten Wind und Regen ab. Weitere Dichtungen zwischen den einzelnen Lamellen und an der Unterkante sorgen für eine gute Dichtigkeit des Tores.

Passen in jede Öffnung

Seiten-Sectionaltore passen in jede Öffnung, weil sie hinter der Leibung montiert werden. Da spielt es keine Rolle, ob die Garagenöffnung rechteckig, abgeschrägt oder mit Segment/Rundbogen gebaut worden ist.



Doppelte Laufrollen

Abriebfeste Kunststoff-Laufrollen fahren präzise auf der Aluminium-Schiene und verhindern ein Entgleisen der Torlamellen. Die stabilen Scharniere an den Laufrollen und zwischen den Lamellen verleihen dem Torblatt hohe Stabilität.



Zuverlässig verriegelt

Zwei Haken verbinden das Ende des Torblattes fest mit der Seitenzarge. Diese mechanische Sicherung verhindert ein Aufheben des Tores. Hinzu kommt die obere und untere Torführung, durch die das Tor exakt schließt. Für eine noch bessere Einbruchhemmung können handbetätigte Tore optional mit einer 3-fach-Verriegelung an der Schließkante ausgestattet werden.

Nutzen Sie die speziellen Vorteile:
Steinau Seiten-Sectionaltore geben die volle
Öffnungshöhe frei und schwingen nicht nach außen.
Sie haben damit freie Fahrt in die Garage und viel Platz
vor der Garage. Besonders zu empfehlen sind Seiten-
Sectionaltore, wenn die Garage unmittelbar
am Gehweg liegt.



Mit Antriebskomfort

Auf Wunsch liefern wir Seiten-
Sectionaltore mit leistungsstarkem
Antrieb und Funkfernsteuerung,
wobei Sie zwischen zwei Antriebs-
baureihen wählen können:

1. Baureihe E mit 1-Tasten-Handsender
2. Baureihe P mit 5-Tasten-Handsender
mit zahlreichen Zusatzfunktionen
(weitere Infos auf Seite 56-57).



Unten gut geführt

*Eine Aluminium-Bodenschiene
führt die Torlamellen sicher und
verhindert ein Ausschwenken der
Lamellen. Durch die flache Bau-
form der Schiene von nur 25 mm
werden Zufahrt und Zugang nicht
beeinträchtigt.*

Einbau-Daten
siehe Seite 78-79.

Steinau

TORE FÜR TIEF- UND
SAMMELGARAGEN



Steinau Sammelgaragentore

Steinau bietet Spezialabschlüsse
mit maßgeschneiderten Antriebs- und
Steuerungssystemen für Tief- und
Sammelgaragen an:

- Kiptor ET 500
- Schiebetor ST 500
- Industrie-Sectionaltore
mit Streckgitter, Lochblech oder
PU-Sandwich-Füllung
- Rolltore und Rollgitter mit
zahlreichen Behangvarianten
- Spiraltor HSS 6530 aus Aluminium
mit Kunststoffscheiben oder
Lochgitter-Lamellen

Lassen Sie sich von Ihrem
Steinau Fachhändler beraten.

Steinau Garagentor-Antriebe Kraftvoll, sicher, zuverlässig



Für Preisbewusste

Steinau E 60-3

Zug- und Druckkraft: 600 N
Öffnungsgeschwindigkeit: 14 cm/s
Torbreite: 5000 mm
Torbetätigungen: 12/Tag

Serienmäßig mit
1-Tasten-Handsender
HS1 S3, schwarz



Für Garagen ohne Stromanschluss

Steinau E60-2 Akku und E60-2 Solar

(Antriebskopf und Schiene wie E60-2)

Zug- und Druckkraft: 350 N
Öffnungsgeschwindigkeit: 13 cm/s
Torbreite: 3000 mm
Torbetätigungen: 4/Tag

Die praktische Lösung für Garagen
ohne Stromanschluss.
Der transportable Akku
(Nutzungsdauer ca. 40 Tage) wird
üblicherweise über Nacht aufgeladen
(Ladezeit 5-10 Stunden).

Serienmäßig mit
1-Tasten-Handsender
HS1 S3, schwarz



Akku: 320 x 220 x 115 mm



Solar-Modul: 330 x 580 mm

Als komfortable Ergänzung
empfehlen wir das optionale
Solar-Modul, das Ihnen ein
manuelles Aufladen des Akkus
erspart.

Automatische Torverriegelung

Mit einem Steinau Antrieb wird
Ihr Garagentor nach dem Schließen
über die Antriebsschiene auto-
matisch verriegelt und damit wirk-
sam gegen Aufhebeln geschützt.
Diese einzigartige Verriegelungs-
Automatik wirkt mechanisch und
funktioniert deshalb auch bei
Stromausfall.

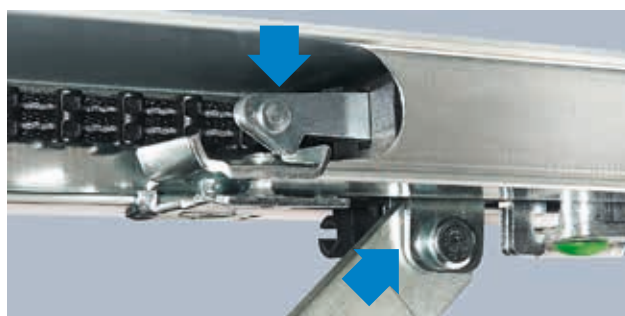

Torverriegelung über die Antriebsschiene (Europäisches Patent)

Die automatische
Torverriegelung für
alle Antriebe der
E- und P-Serie.

Zertifizierte Sicherheit

Steinau Garagentor-Antriebe sind einzeln und als Einheit von Tor und Antrieb Europa-Norm zertifiziert (EN 13241-1) und TÜV-geprüft, und zwar mit Garagentoren aller namhaften deutschen Hersteller.

Steinau

ANTRIEBE



Für Anspruchsvolle

Steinau P80-3

Zug- und Druckkraft: 650 N
Öffnungsgeschwindigkeit: 22 cm/s
Torbreite: 5500 mm
Torbetätigungen: 25/Tag

Steinau P90-3

Zug- und Druckkraft: 750 N
Öffnungsgeschwindigkeit: 22 cm/s
Torbreite: 5500 mm
(geeignet für schwere Holztore und Schlupftürtore)
Torbetätigungen: 50/Tag

Serienmäßig mit
5-Tasten-Handsender
HS5 S3, schwarz



Steinau P90-3 serienmäßig mit Einweg-Lichtschanke als zusätzlicher Sicherheitseinrichtung.

Für Tief- und Sammelgaragen

Steinau P100-3

(Antriebskopf und Schiene wie P80-3/P90-3)

Zug- und Druckkraft: 1000 N
Öffnungsgeschwindigkeit: 22 cm/s
Torbreite: 5500 mm
Torbetätigungen: 100/Tag

Der besonders starke Antrieb für eine hohe Betätigungsfrequenz bei Tief- und Sammelgaragen bis 100 Einstellplätze.

Serienmäßig ohne Fernsteuerung.

Wenn Sie sich näher über Steinau Garagentor-Antriebe informieren möchten, fordern Sie bitte den Fachprospekt an.

Alle Antriebe der P-Serie mit zahlreichen Zusatz-Funktionen. Die angegebenen Werte sind Maximal-Werte.

Steinau Handsender mit Sicherheitscode

Die entschlüsselungssichere 128-Bit Codierung der Handsender und ein störunempfindliches Funksignal sorgen für eine stabile Reichweite und einen störungsfreien, sicheren Betrieb.

Komplett-Zubehör siehe Seiten 60-61.



Steinau Einfahrtstor-Antriebe Komfort für Dreh- und Schiebetore



Drehtor-Antrieb

Steinau RotaMatic

Der Steinau Drehtor-Antrieb RotaMatic läuft sehr leise und passt sich durch seine schlanke Bauweise auch „offenen“ Drehtor-Konstruktionen gut an.

Funktionen/Ausstattungen

- Synchrones Öffnen bei gleichbreiten Torflügeln
- Öffnen nur eines Torflügels als Gehflügel
- Serienmäßig mit 2-Tasten-Mini-Handsender in schwarz
- Integrierter 2-Kanal-Funkempfänger
- Sanft-Anlauf/Sanft-Stopp schonen Tor und Antrieb
- Automatischer Zulauf nach 60 Sekunden (Lichtschranke erforderlich)
- Einfache Handhabung der Notentriegelung (bei Stromausfall)
- Einstellbare Kraftbegrenzung
- Sicheres Reversieren bei Hindernissen
- Steuerung vorbereitet für Signalleuchte oder Hofbeleuchtung
- Leichtes Anschließen optionaler Sicherheitseinrichtungen
- Komplettes Befestigungsmaterial galvanisch verzinkt und dadurch witterungsbeständig

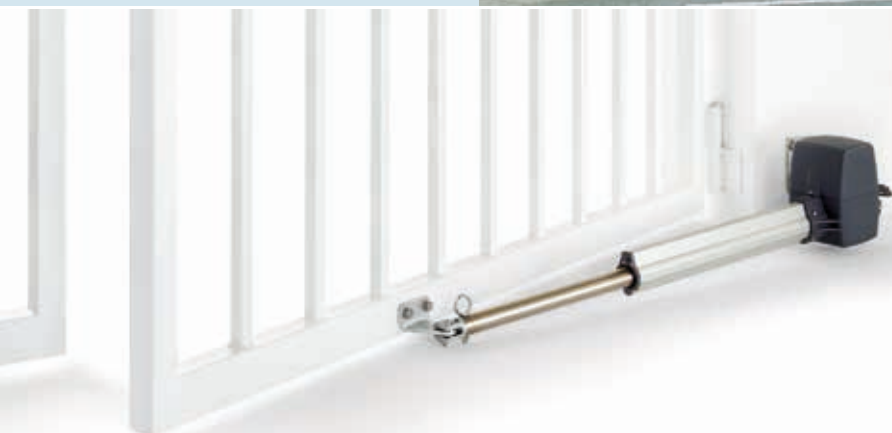

Antriebs-Ausführungen

	Torflügel max. mm		Gewicht max. kg
	Breite	Höhe	
RotaMatic	2500	2000	220
RotaMatic P	2500	2000	400
RotaMatic PL	4000	2000	400
RotaMatic Akku	2500	2000	120

Steinau RotaMatic Akku

Für Einfahrts-Drehtore, zu denen keine Verbindung zum Stromnetz möglich ist. Lassen Sie sich von Ihrem Steinau-Fachhändler beraten.

Leistungsstark, zuverlässig, sicher

Ihr Einfahrtstor wird erst mit einem ferngesteuerten Antrieb komfortabel. Mit einem Steinau-Antrieb entscheiden Sie sich für ein zertifiziertes, TÜV-geprüftes Qualitätsprodukt, das sich für Ihr neues Einfahrtstor ebenso empfiehlt wie zum Nachrüsten Ihres bereits vorhandenen Dreh- oder Schiebetores.

Steinau

ANTRIEBE



**Schiebetor-Antrieb
Steinau LineaMatic**

Der Steinau Schiebetor-Antrieb LineaMatic überzeugt durch sein kompaktes, höhenverstellbares Gehäuse aus Zinkdruckguss und glasfaserverstärktem Kunststoff. Alles ist witterungsbeständig und wartungsfrei.

Funktionen/Ausstattungen

- Teilweise Öffnen des Tores als Personendurchgang (einstellbar)
- Serienmäßig mit 2-Tasten-Mini-Handsender in schwarz (optional bei LineaMatic H)
- Integrierter 2-Kanal-Funkempfänger
- Sanft-Anlauf/Sanft-Stopp schonen Tor und Antrieb
- Automatischer Zulauf zum Schließen des Tores (Lichtschranke erforderlich)
- Bei Stromausfall einfaches manuelles Öffnen und Schließen durch Notentriegelung
- Sicheres Reversieren bei Hindernissen
- Steuerung vorbereitet für Signalleuchte oder Hofbeleuchtung
- Leichtes Anschließen optionaler Sicherheitseinrichtungen (z.B. Lichtschranke, Schließkantensicherung)



Antriebs-Ausführungen

	Torflügel max. mm		Gewicht max. kg
	Breite	Höhe	
LineaMatic	6000	2000	300
LineaMatic P	8000	2000	500
LineaMatic H	10000	3000	800 600 (freitragend)

Bei Planung und Montage eines Steinau Einfahrtstor-Antriebes sprechen Sie bitte mit Ihrem Steinau-Fachhändler.

Steinau Antriebs-Zubehör

Wir beraten Sie gern



Funk-Codetaster FCT 3 S3 mit beleuchteten Tasten

Sehr komfortabel bei Dunkelheit und einfach zu installieren, denn es muss keine Leitung verlegt werden. Und mit der Zusatzfunktion bedienen Sie z. B. eine Klingel oder die Eingangsbeleuchtung. (Zusätzlicher Empfänger erforderlich).



Funk-Innentaster FIT 2

Einfache Bedienung über 2 Impulstasten, auch zum An- und Abschalten angeschlossener Schlüsseltaster.



Handsender HSZ 1 S3

Der Handsender für den Kfz-Zigarettenanzünder. Unauffällig und immer griffbereit ist er die günstige Alternative zu im Auto integrierten Fernbedienungssystemen.



Funk-Fingerleser FFL 12 S3

Für bis zu 12 individuelle Fingerabdrücke. Das Einlernen der Abdrücke erfolgt direkt am Fingerleser.

Das breite Zubehör-Programm an beweglichen und stationären Steuerungs- und Bedienelementen ermöglicht jede wunschgemäße Lösung. Damit ist die optimale Ausstattung für mehr Komfort und Sicherheit gewährleistet. Ihr Steinau Fachhändler berät Sie gern.

Steinau

ANTRIEBE



Schlüsseltaster

Für Unterputz oder Aufputz mit je 3 Schlüsseln. Bei zwei nebeneinander liegenden Toren genügt ein Taster.



Funksender Unterputz

Für alle handelsüblichen Schaltdosen mit Ø 55 mm. Mit den zwei Funktionen steuern Sie Ihr Garagentor und zusätzlich z. B. die Außenbeleuchtung, Markise oder Teichpumpe (Zusätzlicher Empfänger erforderlich).

Wichtig: Die Installation sollte mit Blickkontakt zur Garage erfolgen.



Einweg-Lichtschranke

Fahrzeuge und Personen werden sofort erkannt. Nichts kann kollidieren. Das ist Sicherheit, die besonders Familien mit Kindern zu schätzen wissen.



Wichtig: Bei Garagen ohne zweiten Zugang ist eine Außen-Notentriegelung erforderlich. Dafür bieten wir die beiden Alternativen:

Notentriegelungs-Schloss

mit Rundzylinder Ø 13 mm (nicht in die Haus-Schließanlage integrierbar).



Notentriegelungs-Griff

mit Schloss und Bowdenzug. Sie können zwischen vielen formschönen Griffen wählen. Das Schloss kann in die Haus-Schließanlage integriert werden.



5-Tasten-Handsender HS 5 S3



2-Tasten-Micro-Handsender HSE 2 S3



1-Tasten-Handsender HS 1 S3

Einen festen Platz für den Handsender in Ihrem Auto bietet eine Clip-Halterung (ohne Abbildung) für die Sonnenblende. Das ist praktisch und Sie können Ihren Handsender nicht verlegen oder verlieren.

Normgrößen

Normgrößen GST für Einzelgaragen (abhängig vom Tormotiv)

Maße in mm

Bestellmaß Bau-Richtmaß		Rahmen- außenmaß		Lichte Durchfahrtsmaße*		Einbau hinter der Öffnung				Einbau in der Öffnung	
						empfohlenes Fertigmaß	Einbaubereich Fertigmaß	empfohlenes Fertigmaß	Einbaubereich Fertigmaß	Fertigmaße	
Breite	Höhe	Breite	Höhe	Breite	Höhe	Breite		Höhe		Breite	Höhe
2250	1920	2355	1990	2110	1800	2250 (2215-2340)		1920 (1890-1950)		2375	1970
2250	2000	2355	2070	2110	1880	2250 (2215-2340)		2000 (1970-2030)		2375	2050
2250	2075	2355	2145	2110	1955	2250 (2215-2340)		2075 (2045-2150)		2375	2125
2250	2125	2355	2195	2110	2005	2250 (2215-2340)		2125 (2095-2155)		2375	2175
2375	1920	2480	1990	2235	1800	2375 (2340-2465)		1920 (1890-1950)		2500	1970
2375	2000	2480	2070	2235	1880	2375 (2340-2465)		2000 (1970-2030)		2500	2050
2375	2075	2480	2145	2235	1955	2375 (2340-2465)		2075 (2045-2105)		2500	2125
2375	2125	2480	2195	2235	2005	2375 (2340-2465)		2125 (2095-2155)		2500	2175
2375	2250	2480	2320	2235	2130	2375 (2340-2465)		2250 (2220-2280)		2500	2300
2375	2375	2480	2445	2235	2255	2375 (2340-2465)		2375 (2345-2405)		2500	2425
2500	1920	2605	1990	2360	1800	2500 (2465-2590)		1920 (1890-1950)		2625	1970
2500	2000	2605	2070	2360	1880	2500 (2465-2590)		2000 (1970-2030)		2625	2050
2500	2075	2605	2145	2360	1955	2500 (2465-2590)		2075 (2045-2105)		2625	2125
2500	2125	2605	2195	2360	2005	2500 (2465-2590)		2125 (2095-2155)		2625	2175
2500	2250	2605	2320	2360	2130	2500 (2465-2590)		2250 (2220-2280)		2625	2300
2500	2375	2605	2445	2360	2255	2500 (2465-2590)		2375 (2345-2405)		2625	2425
2500	2500	2605	2570	2360	2380	2500 (2465-2590)		2500 (2470-2530)		2625	2550
2500	2750	2605	2820	2360	2630	2500 (2465-2590)		2750 (2720-2780)		2625	2800
2625	2125	2730	2195	2485	2005	2625 (2590-2715)		2125 (2095-2155)		2750	2175
2750	2000	2855	2070	2610	1880	2750 (2715-2840)		2000 (1970-2030)		2875	2050
2750	2125	2855	2195	2610	2005	2750 (2715-2840)		2125 (2095-2155)		2875	2175
3000	2000	3105	2070	2860	1880	3000 (2965-3090)		2000 (1970-2030)		3125	2050
3000	2125	3105	2195	2860	2005	3000 (2965-3090)		2125 (2095-2155)		3125	2175

Normgrößen GST XL für Doppelgaragen (abhängig vom Tormotiv)

Maße in mm

Bestellmaß Bau-Richtmaß		Rahmen- außenmaß		Lichte Durchfahrtsmaße*		Einbau hinter der Öffnung				Einbau in der Öffnung	
						empfohlenes Fertigmaß	Einbaubereich Fertigmaß	empfohlenes Fertigmaß	Einbaubereich Fertigmaß	Fertigmaße	
Breite	Höhe	Breite	Höhe	Breite	Höhe	Breite		Höhe		Breite	Höhe
4000	2000	4096	2073	3840	1820	4000 (3955-4075)		2000 (1960-2020)		4116	2043
4000	2125	4096	2198	3840	1945	4000 (3955-4075)		2125 (2085-2145)		4116	2168
4500	2000	4596	2073	4340	1820	4500 (4455-4575)		2000 (1960-2020)		4616	2043
4500	2125	4596	2198	4340	1945	4500 (4455-4575)		2125 (2085-2145)		4616	2168
4500	2250	4596	2323	4340	2070	4500 (4455-4575)		2250 (2210-2270)		4616	2293
5000	2000	5096	2073	4840	1820	5000 (4955-5075)		2000 (1960-2020)		5116	2043
5000	2125	5096	2198	4840	1945	5000 (4955-5075)		2125 (2085-2145)		5116	2168

Bitte beachten

* Lichte Durchfahrtsmaße
(Tor mit unterem Anschlag)

Breite: Bau-Richtmaß minus 140 mm (160 mm bei GST XL)

Höhe: Bau-Richtmaß minus 120 mm (180 mm bei GST XL)

Höhe: Bau-Richtmaß minus 135 mm bei Motiv 905 (200 mm bei GST XL)

Höhe: 30 mm mehr Durchfahrt ohne unteren Anschlag (25 mm mehr bei GST XL)



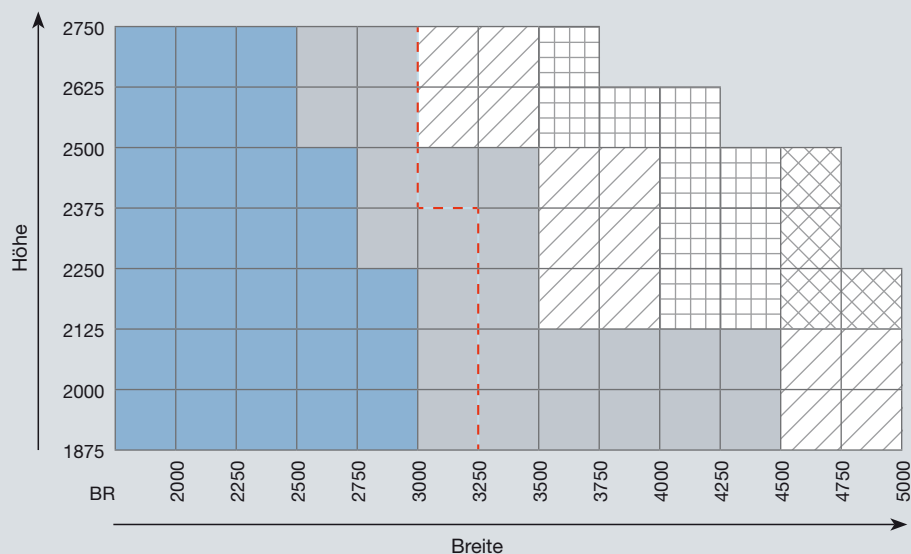

Größenbereich maximal (abhängig vom Tormotiv)

Maße in mm



-  Tortyp GST für Einzelgaragen
-  Tortyp GST Motiv 902 für Einzelgaragen
-  Tortyp GST XL für Doppelgaragen

Tortyp GST XL Motiv 905 Füllungsgewicht

-  bis max. 14 kg/m²
-  bis max. 12 kg/m²
-  bis max. 10 kg/m²

Tore mit Modernisierungsblende

In der Breite darf das Fertigmaß um max. 10 mm unterschritten werden. In der Höhe darf das Fertigmaß bei Einbau mit unterem Anschlag um max. 10 mm unterschritten werden.

Bei Toren mit durchgehendem Fußboden (Zarge auf OFF) sind 30 mm zum Fertigmaß hinzuzurechnen.

Tore für bauseitige Füllung (Motiv 905)

Bitte beachten Sie das maximale Gewicht bei bauseitiger Füllung, das je nach Torgröße zwischen 6 - 10 kg/m² liegt.

GST XL-Tore sind größenabhängig auch mit einem Füllungsgewicht bis 16 kg/m² erhältlich, ausgenommen der schraffierte Bereich.

Fragen Sie Ihren Steinau-Fachhändler, der Ihnen das präzise Füllungsgewicht pro m² für Ihr Tor nennt.

Einbau-Daten

Anordnung der Anker

Maße in mm

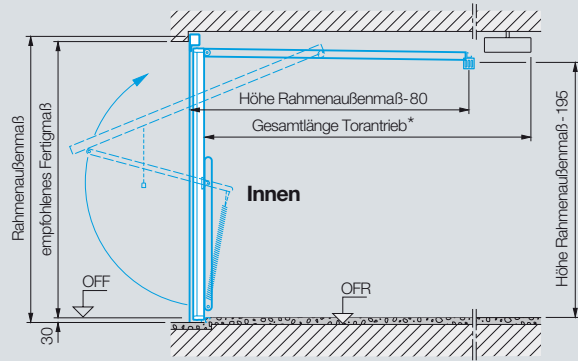
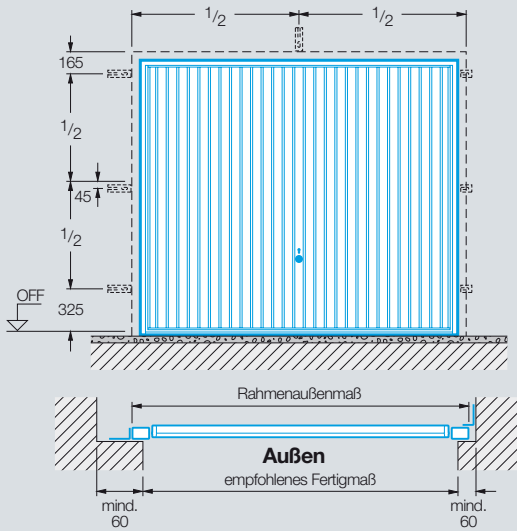

* Gesamtlänge Torantriebe:
3200 mm bis Torhöhe 2500 mm E60, P80/P90
3450 mm bis Torhöhe 2750 mm E60, P80/P90

Einbau hinter der Öffnung

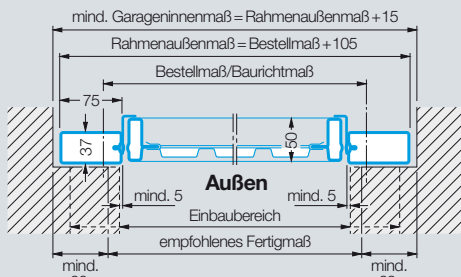

Das empfohlene Fertigmaß wird für die Planung vorgeschlagen. Mindestanschläge, Sturzhöhe und Einbaubereich beziehen sich auf dieses Maß.

Einbau in der Öffnung

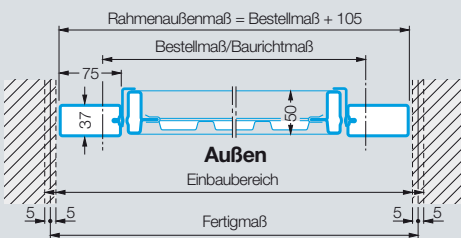

Der Einbau in der Öffnung ist maßlich genauer abzustimmen. Insbesondere bei Toren in Normgrößen. Tore in Sondergrößen werden genau für die vorhandene Öffnung gefertigt.

Tor mit unterem Anschlag

Tor ohne unteren Anschlag

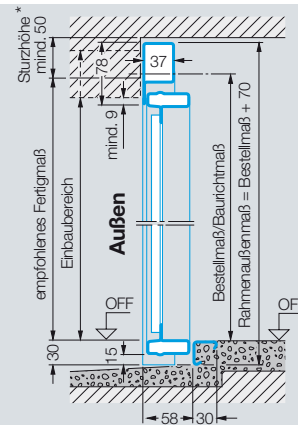

Das empfohlene Fertigmaß der Tabelle (Seite 58) muss in der Höhe 30 mm größer sein.

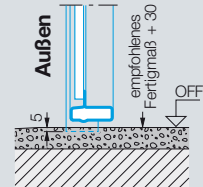

Mit Antrieb E60, P80/P90

* Kein zusätzlicher Sturzbedarf erforderlich.
Ausnahme: Motive 905, 941, Motive mit Holzfüllung = 15 mm Freiraum.

Tor mit unterem Anschlag

Tor ohne unteren Anschlag

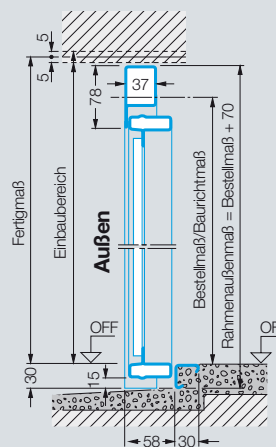

Das Fertigmaß der Tabelle (Seite 58) muss in der Höhe 30 mm größer sein.

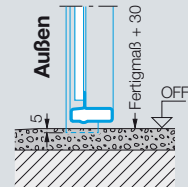

Mit Antrieb E60, P80/P90

Kein zusätzlicher Sturzbedarf erforderlich.
Ausnahme: Motive 905, 941, Motive mit Holzfüllung = 15 mm Freiraum.



Anordnung der Anker

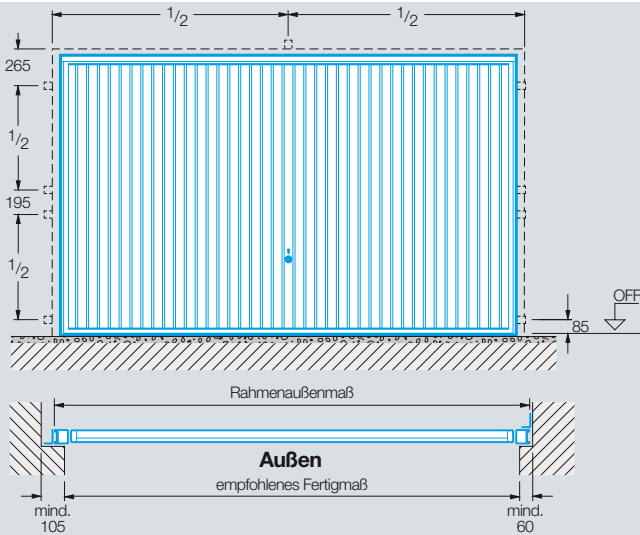

Maße in mm

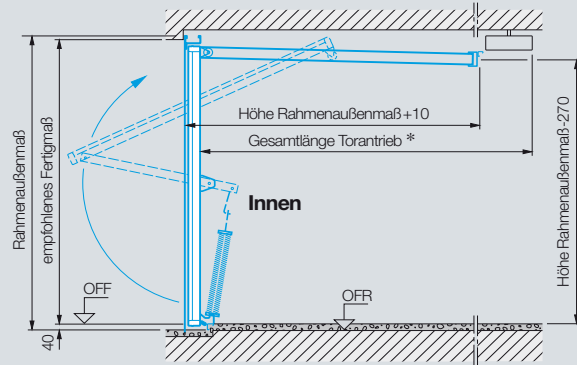

* Gesamtlänge Torantriebe:
3200 mm bis Torhöhe 2500 mm E60, P80/P90
3450 mm bis Torhöhe 2750 mm E60, P80/P90

Einbau hinter der Öffnung

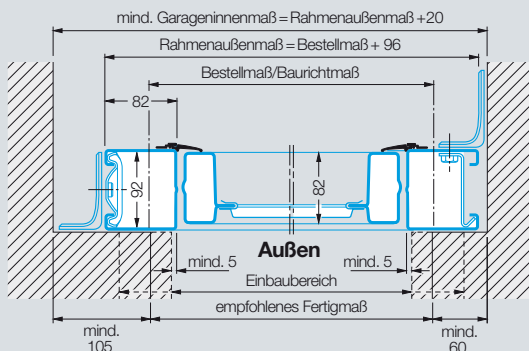

Das empfohlene Fertigmaß wird für die Planung vorgeschlagen. Mindestanschläge, Sturzhöhe und Einbaubereich beziehen sich auf dieses Maß.
Hinweis für Normgrößen: Wenn der seitliche Anschlag zwischen 60 mm und 105 mm beträgt ist dies bei der Bestellung anzugeben.

Tor mit unterem Anschlag

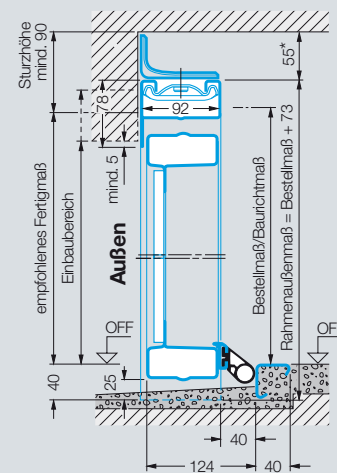

Tor ohne unteren Anschlag

Das empfohlene Fertigmaß der Tabelle (Seite 58) muss in der Höhe 25 mm größer sein.

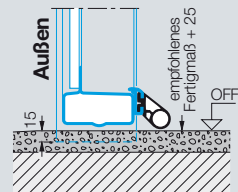

Mit Antrieb E60, P80/P90
* 65 mm Freiraum

Einbau in der Öffnung

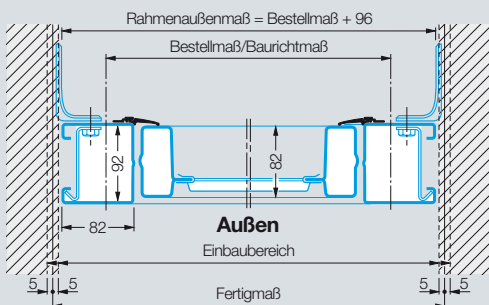

Der Einbau in der Öffnung ist maßlich genauer abzustimmen, insbesondere bei Toren in Normgrößen. Tore in Sondergrößen werden genau für die vorhandene Öffnung angefertigt.

Tor mit unterem Anschlag

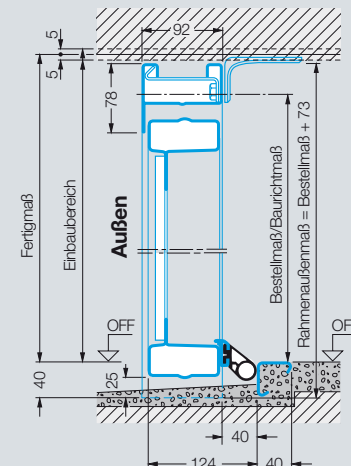

Tor ohne unteren Anschlag

Das Fertigmaß der Tabelle (Seite 58) muss in der Höhe 25 mm größer sein.

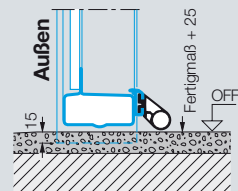

Mit Antrieb E60, P80/P90
65 mm Freiraum

Größen, Einbau-Daten

1-flügelig/Ankerabstände

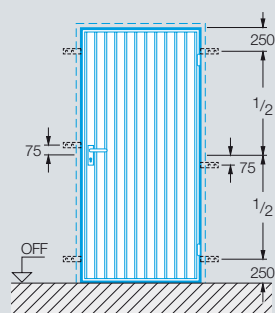

Tür mit unterem Anschlag

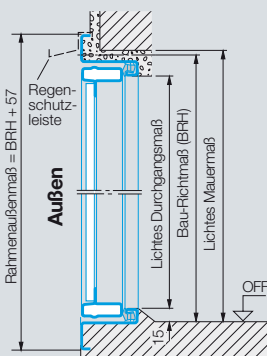

Tür ohne unteren Anschlag

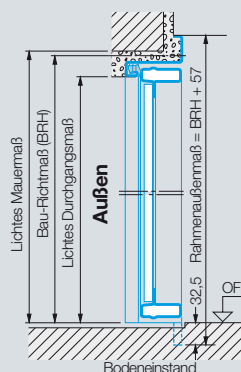

Maße in mm

Bei Türen mit unterem Anschlag nach außen öffnend wird das Bau-richtmaß in der Höhe immer von OFF des tieferen Fußbodens gemessen.

Normgrößen mit Stahlfüllung und für bauseitige Füllung werden standardmäßig für Innenanschlag geliefert. Durch Umschrauben der Beschläge Außenanschlag möglich. Motive mit Holzfüllung nur für Außenanschlag möglich.

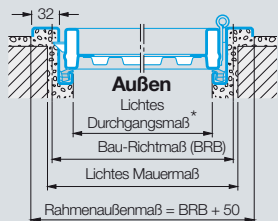

* Die Lichte Durchgangsbreite verringert sich bei einem Öffnungswinkel kleiner als 170°.

Blockzarge für den Einbau in der Öffnung: Maße und Ausführungen auf Anfrage.

Sondergrößen und Sonderausführungen auf Anfrage. Maximaler Größenbereich (BR): 1250 x 2375 mm.

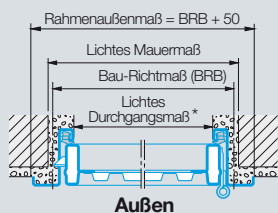

Normgrößen für 1-flügelige Türen

Bestellmaß Bau-Richtmaß		Lichtes Mauermaß		Lichtes Durchgangsmaß*			Drücker- höhe von OFF
Breite	Höhe	Breite	Höhe	Breite (BRB -45)	Höhe mit Anschlag (BRH -38)	Höhe ohne Anschlag (BRH -23)	
875	1875	885	1880	830	1837	1852	990
875	2000	885	2005	830	1962	1977	1050
875	2125	885	2130	830	2087	2102	1110
1000	2000	1010	2005	955	1962	1977	1050
1000	2125	1010	2130	955	2087	2102	1110

Motive 902 und 905 in Normgrößen sind rechts/links verwendbar.

Einbau-Varianten Für 1- und 2-flügelige Türen

Innenanschlag

Bei Türen mit Innenanschlag ist der untere Anschlagwinkel bzw. Transportwinkel grundsätzlich zu entfernen und für Wasserablauf nach außen zu sorgen. Türen auf der Wetterseite sind vorzugsweise im Außenanschlag einzubauen.

Außenanschlag

Mit unterem Anschlagprofil.



2-flügelig/Ankerabstände

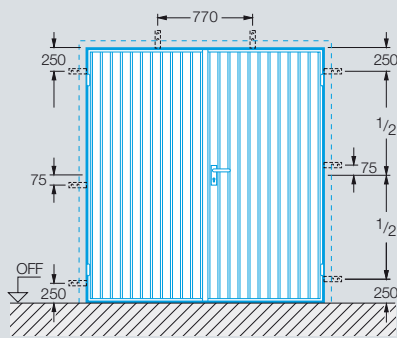

Tür mit unterem Anschlag

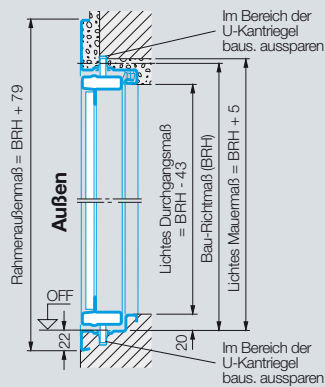

Tür ohne unteren Anschlag

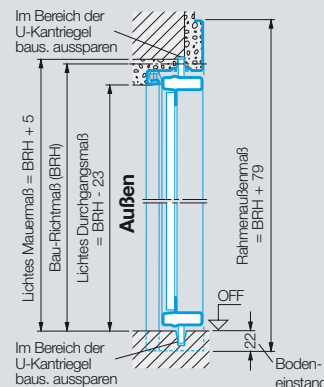

Bei Türen mit unterem Anschlag nach außen öffnend wird das Bau-Richtmaß in der Höhe immer von OFF des tieferen Fußbodens gemessen.

Normgrößen mit Stahlfüllung und für bauseitige Füllung werden standardmäßig für Innenanschlag geliefert. Durch Umschrauben der Beschläge Außenanschlag möglich. Motive mit Holzfüllung nur für Außenanschlag möglich.

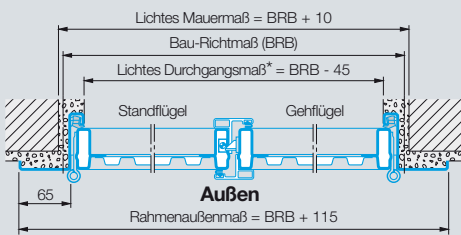

* Die Lichte Durchgangsbreite verringert sich bei einem Öffnungswinkel kleiner als 170°.

Blockzarge für den Einbau in der Öffnung: Maße und Ausführungen auf Anfrage.

Lieferung standardmäßig für Außenanschlag, Gehflügel rechts. Innenanschlag bzw. Gehflügel-Anordnung links bei Bestellung angeben!

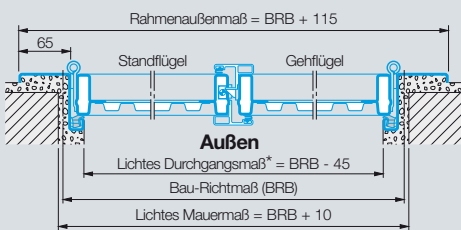

Größenbereich 2-flügelige Türen

Breite (BR): 1300 bis 2500 mm
Höhe (BR): 1750 bis 2250 mm
Kassettenmotive nur bis BRB: 2000 mm

Einbau-Varianten Für 1- und 2-flügelige Türen

Innenanschlag

Bei Türen mit Innenanschlag ist der untere Anschlagwinkel bzw. Transportwinkel grundsätzlich zu entfernen und für Wasserablauf nach außen zu sorgen. Türen auf der Wetterseite sind vorzugsweise im Außenanschlag einzubauen.

Außenanschlag

Mit unterem Anschlagprofil.

Steinau Schwingtore GST FG (für Fertiggaragen)

Modernisierungsgrößen, Einbau-Daten

Torgrößen für Betongaragen mit Außenanschlag

Maße in mm

Bestellmaß Bau-Richtmaß Breite x Höhe	Lichtes Mauermaß Breite x Höhe	Rahmenaußenmaß	Lichte Durchfahrt Breite x Höhe
2375 x 2045	2449 - 2489 x 2088 - 2108	2509 x 2148	2235 x 1925
2375 x 2075	2449 - 2489 x 2118 - 2138	2509 x 2178	2235 x 1955
2425 x 2075	2499 - 2539 x 2118 - 2138	2559 x 2178	2285 x 1955
2485 x 2045	2559 - 2599 x 2088 - 2108	2619 x 2148	2345 x 1925
2500 x 2075	2574 - 2614 x 2118 - 2138	2634 x 2178	2360 x 1955
2500 x 2100	2574 - 2614 x 2143 - 2163	2634 x 2203	2360 x 1980
2560 x 2125	2634 - 2674 x 2168 - 2188	2694 x 2228	2420 x 2005
2570 x 2125	2644 - 2684 x 2168 - 2138	2704 x 2228	2430 x 2005
2590 x 2075	2664 - 2704 x 2118 - 2138	2724 x 2178	2450 x 1955
2590 x 2125	2664 - 2704 x 2168 - 2188	2724 x 2228	2450 x 2005
2705 x 2125	2779 - 2819 x 2168 - 2188	2839 x 2228	2565 x 2005
2715 x 2075	2789 - 2829 x 2118 - 2138	2849 x 2178	2575 x 1955
2720 x 2200	2794 - 2834 x 2243 - 2263	2854 x 2303	2580 x 2080
2730 x 2125	2804 - 2844 x 2168 - 2188	2864 x 2228	2590 x 2005

Torgrößen für Normgaragen in den neuen Bundesländern

Maße in mm

Bestellmaß Bau-Richtmaß Breite x Höhe	Lichtes Mauermaß Breite x Höhe	Rahmenaußenmaß	Lichte Durchfahrt Breite x Höhe
2325 x 1905	2399 - 2439 x 1948 - 1968	2459 x 2008	2185 x 1785
2455 x 1905	2529 - 2569 x 1948 - 1968	2589 x 2008	2315 x 1785
2350 x 1935	2424 - 2464 x 1978 - 1998	2484 x 2038	2210 x 1815
2480 x 1935	2554 - 2594 x 1978 - 1998	2614 x 2038	2340 x 1815

Anordnung der Anker

Maße in mm

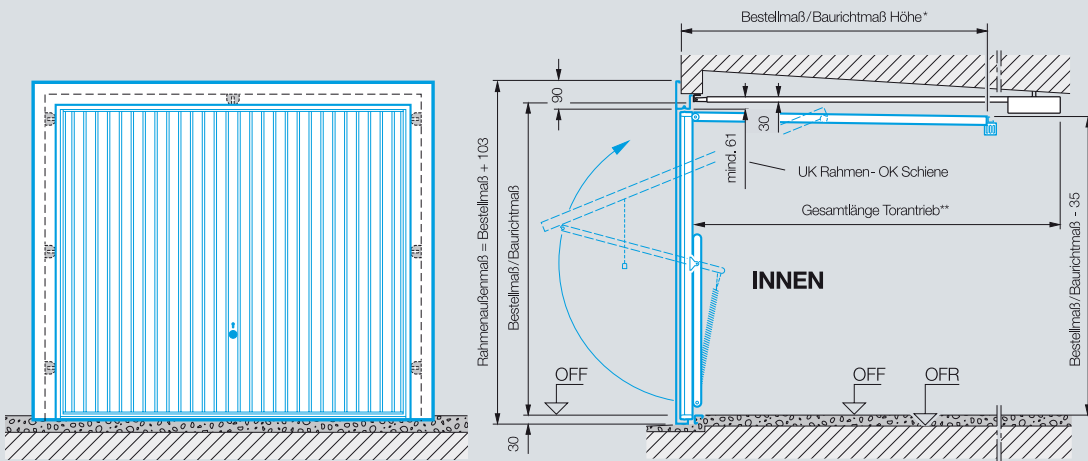

* Bei Deckengefälle bitte beachten!
Benötigter Freiraum für
Laufschienen-Abhängung:
Höhe: 135 mm ab OK Torrahmen
Tiefe: Bestellmaß/Baurichtmaß
Höhe ab Toranlageebene

** Gesamtlänge Torantrieb
E60, P80/P90
3200 mm bis Torhöhe 2500 mm

Baukörper ohne/mit Faschen

mit unterem Anschlag

ohne unteren Anschlag

Dübelmontage ab 75 mm Leibungstiefe

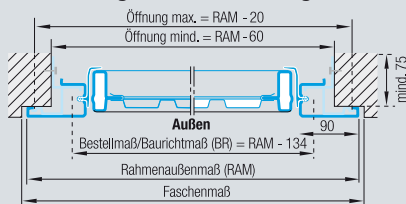

Klemmontage mind. 50 mm, max. 100 mm Leibungstiefe

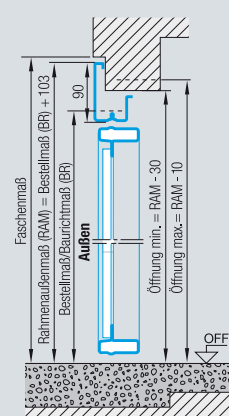
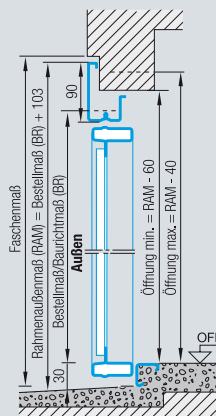
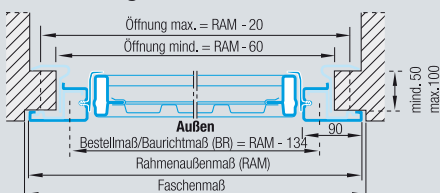

Steinau Deckenlaufftor

Größenbereich, Einbau-Daten

Steinau

DECKENLAUFTORE



Platzbedarf

Maße in mm

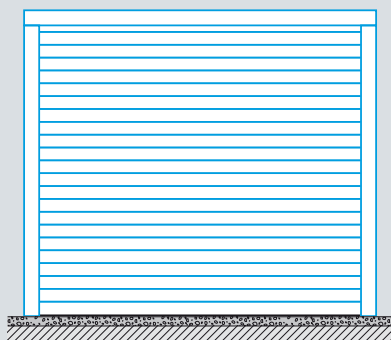

Torgrößen (BRM)

Breite	ab 1800 bis 3375 mm
Höhe	ab 1800 bis 2875 mm

Jedes Tor wird nach Maß gefertigt.
Rücknahme oder Umtausch sind deshalb ausgeschlossen.

Befestigung der horizontalen Führungsschienen

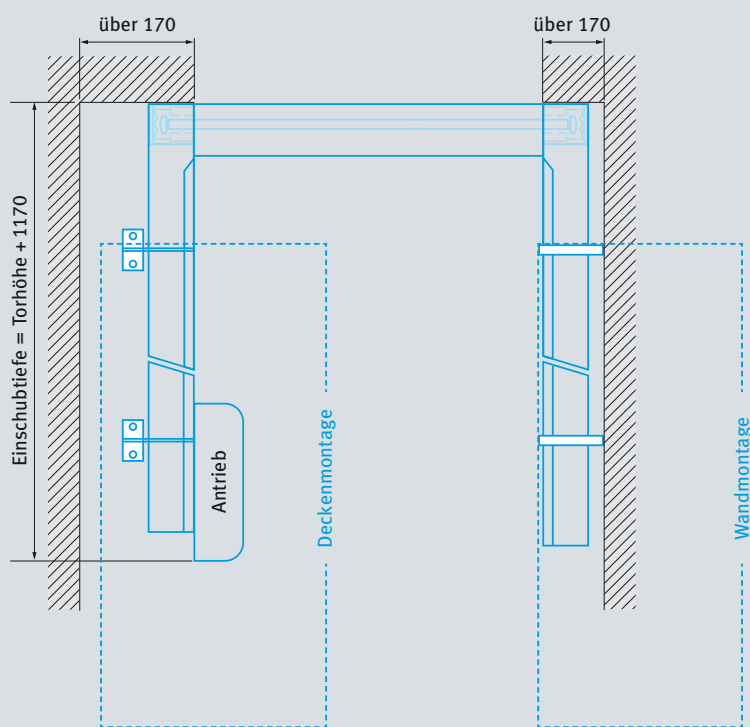

Deckenmontage
bei einem Seitenanschlag über 170 mm

Wandmontage
bei einem Seitenanschlag bis 170 mm

Platzbedarf bei Montage hinter der Leibung

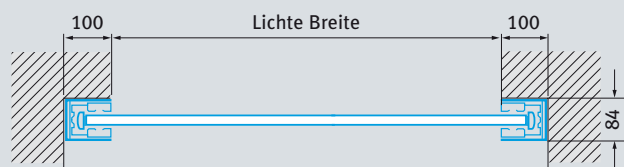

Platzbedarf bei Montage in der Leibung

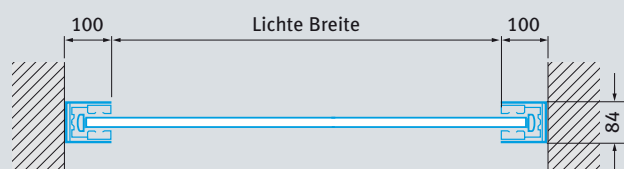

Sturzblende bei Garage mit Sturz

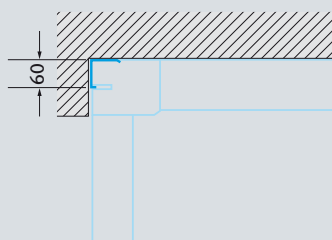

Sturzblende bei Garage ohne Sturz

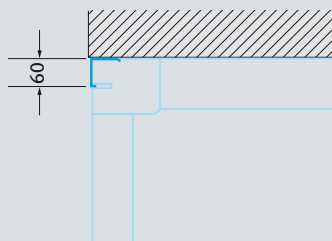

Normgrößen, Modernisierungsgrößen

Normgrößen (abhängig vom Tormotiv)

Maße in mm

Automatik-Tore mit Zugfeder-Beschlag (Z) bzw. Normal-Beschlag (N)					Automatik-Tore mit Normal-Beschlag (N)											
Bestellmaß LZ RM Breite x Höhe	Garagen- Innenmaß Breite mind.	mind. Deckenhöhe	Lichte Durchfahrthöhe	Beschlag Z/N	Bestellmaß LZ RM Breite x Höhe	Garagen- Innenmaß Breite mind.	mind. Deckenhöhe	Lichte Durchfahrthöhe								
2250 x 1875	2430	1990	1845	Z	3250 x 2000	3430	2210	2000								
									2000	2115	1970	Z	2125	3430	2335	2125
									2125	2240	2095	Z	2250	3430	2460	2250
2375 x 1875	2555	1990	1845	Z	3500 x 2000	3680	2210	2000								
									2000	2115	1970	Z	2125	3680	2335	2125
									2125	2240	2095	Z	2250	3680	2460	2250
2500 x 1875	2680	1990	1845	Z	3750 x 2000	3930	2210	2000								
									2000	2115	1970	Z	2125	3930	2335	2125
									2125	2240	2095	Z	2250	3930	2460	2250
2625 x 2125	2805	2240	2095	Z	4000 x 2000	4180	2210	2000								
									2000	2115	1970	Z	2125	4180	2335	2125
									2125	2240	2095	Z	2250	4180	2460	2250
2750 x 2125	2930	2115	1970	Z	4250 x 2000	4430	2210	2000								
									2125	2240	2095	Z	2125	4430	2335	2125
									2250	2365	2220	Z	2250	4430	2460	2250
2750 x 2000	2930	2115	1970	Z	4500 x 2000	4680	2210	2000								
									2125	2240	2095	Z	2125	4680	2335	2125
									2250	2365	2220	Z	2250	4680	2460	2250
2750 x 2000	2930	2115	1970	Z	4750 x 2000	4930	2210	2000								
									2125	2240	2095	Z	2125	4930	2335	2125
									2250	2365	2220	Z	2250	4930	2460	2250
3000 x 2000	3180	2115	1970	Z	5000 x 2000	5180	2210	2000								
									2125	2240	2095	Z	2125	5180	2335	2125
									2250	2365	2220	Z	2250	5180	2460	2250
3000 x 2000	3180	2115	1970	Z	5500 x 2000	5680	2210	2000								
									2125	2240	2095	Z	2125	5680	2335	2125
									2250	2365	2220	Z	2250	5680	2460	2250
3000 x 2000	3180	2115	1970	Z	6000 x 2000	6180	2210	2000								
									2125	2240	2095	Z	2125	6180	2335	2125
									2250	2365	2220	Z	2250	6180	2460	2250
3000 x 2000	3180	2115	1970	Z	6000 x 2000	6180	2210	2000								
									2125	2240	2095	Z	2125	6180	2335	2125
									2250	2365	2220	Z	2250	6180	2460	2250
3000 x 2000	3180	2115	1970	Z	6000 x 2000	6180	2210	2000								
									2125	2240	2095	Z	2125	6180	2335	2125
									2250	2365	2220	Z	2250	6180	2460	2250

Nähere Angaben zu Toren mit Handbedienung, mit Niedrigsturz-Beschlag (L) und mit höhergeführtem Laufschienen-Beschlag (H) finden Sie auf den Seiten Einbau-Daten 72-73.

Modernisierungsgrößen Maße in mm







Automatik-Tore mit Zugfeder-Beschlag (Z)						
Bestellmaß LZ RM Breite x Höhe	Garagen- Innenmaß Breite mind.	mind. Deckenhöhe	Lichte Durchfahrthöhe			
2190 x 1955	2370	2070	1925			
				2080	2195	2050
2315 x 1955	2495	2070	1925			
				2080	2195	2050
				2205	2320	2175
2440 x 1955	2620	2070	1925			
				2080	2195	2050
				2205	2320	2175
2940 x 2080	3120	2195	2050			

Tore mit Massivholzfüllung und Kassettenmotive mit Decograin Oberfläche werden nicht in Modernisierungsgrößen geliefert.



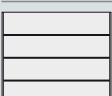

Größenbereich Stahltore

Maße in mm

Motiv	Torgrößen max. in folgenden Oberflächen					
	Woodgrain Breite x Höhe	Silkgrain Breite x Höhe	Sandgrain Breite x Höhe	Micrograin Breite x Höhe	Decograin Breite x Höhe	
	S-Sicke einwandig	5000 x 3000				
	doppelwandig 42 mm	5500 x 3000				
	M-Sicke einwandig	3000 x 3000				
	doppelwandig 42 mm	5500 x 3000	6000 x 3000	6000 x 3000	6000 x 3000	5500 x 3000
	L-Sicke doppelwandig 42 mm		6000 x 3000	6000 x 3000	6000 x 3000	6000 x 3000
	L-Sicke Design doppelwandig 42 mm		5000 x 3000	5000 x 3000		
	S-Kassette einwandig	3000 x 3000				
	doppelwandig 42 mm	5500 x 3000				5500 x 3000
	D-Sicke doppelwandig 42 mm		5000 x 3000			
	T-Sicke doppelwandig 42 mm		5000 x 3000			

Größenbereich Tore mit Massivholzfüllung

Maße in mm

Motiv	Torgrößen max.		
	Nordische Fichte Breite x Höhe	Hemlock Breite x Höhe	
	S-Sicke	5000 x 3000	5000 x 3000
	M-Sicke	5000 x 3000	5000 x 3000
	L-Sicke	5000 x 3000	5000 x 3000
	V-Kassette	5000 x 3000	5000 x 3000
	Holz-Design	5000 x 3000	5000 x 3000

Torausführung mit Zugfeder-Beschlag (Z) und senkrechten Federn

Maße in mm

Erforderliche Einschubtiefe

Handbedienung:
RM + 510 mm

Automatik-Tor:
Torhöhe bis 2125 mm = 3200 mm (mit kurzer Schiene K)
Torhöhe bis 2375 mm = 3450 mm (mit mittlerer Schiene M)
Torhöhe bis 3000 mm = 4125 mm (mit langer Schiene L)

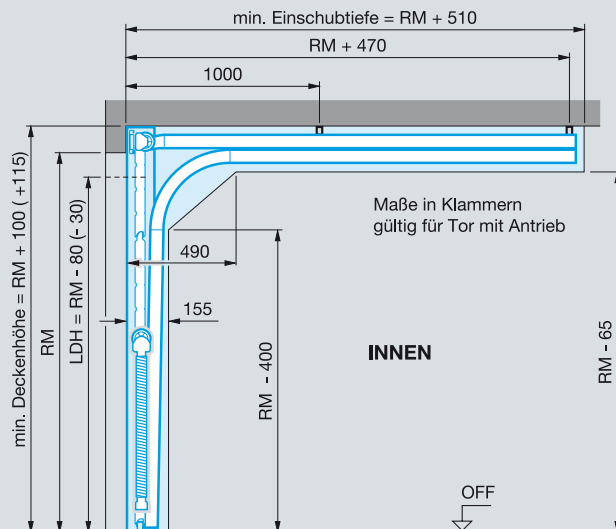
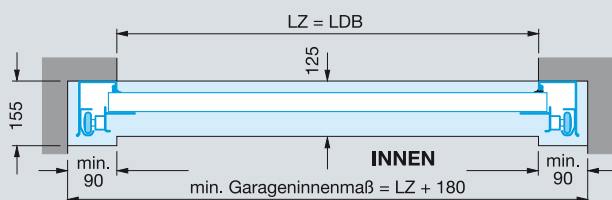

Torausführung mit Normal-Beschlag (N) und Torsionsfedern vorn

Maße in mm

Erforderliche Einschubtiefe

Handbedienung:
RM + 510 mm

Automatik-Tor:
Torhöhe bis 2250 mm = 3200 mm (mit kurzer Schiene K)
Torhöhe bis 2500 mm = 3450 mm (mit mittlerer Schiene M)
Torhöhe bis 3000 mm = 4125 mm (mit langer Schiene L)

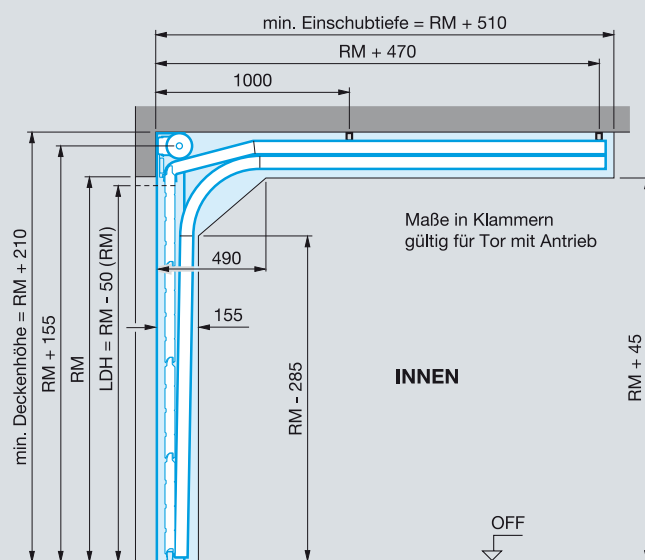
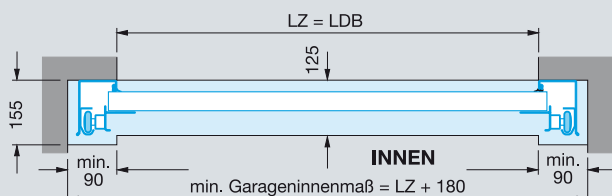

Bitte beachten

Vor Einbau der Sectionaltore müssen die Toröffnungen und Garagenböden fertig sein. Der Freiraum für den Toreinbau ist von Versorgungsleitungen, Heizgebläsen etc. unbedingt freizuhalten. Wenn das Garagenöffnungsmaß größer als das Bestellmaß sein sollte, wird der Torblattrahmen in der Öffnung sichtbar. Das maximale Maß erfahren Sie bei Ihrem Steinau Fachhändler.



Torausführung mit Niedrigsturz-Beschlag (L) und Torsionsfedern hinten

Maße in mm

Erforderliche Einschubtiefe

Handbedienung:
RM + 750 mm

Automatik-Tor:
Torhöhe bis 2125 mm = 3200 mm (mit kurzer Schiene K)
Torhöhe bis 2375 mm = 3450 mm (mit mittlerer Schiene M)
Torhöhe bis 3000 mm = 4125 mm (mit langer Schiene L)

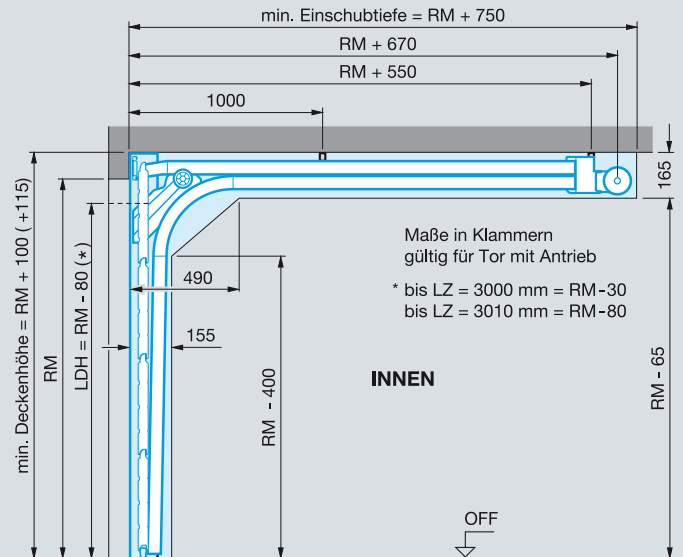
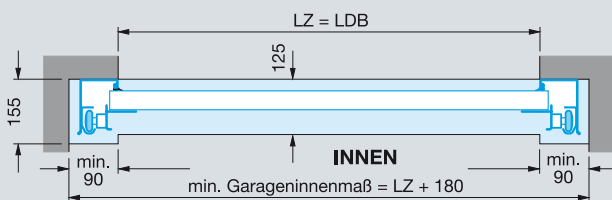

Torausführung mit höhergeführtem Laufschiene-Beschlag (H)

Maße in mm

Lieferbar nur als Tortypen Stahl einwandig und Stahl doppelwandig 42 mm, ohne Schlupftür.

Wenn Sie an dieser Beschlags-Ausführung interessiert sind, sprechen Sie bitte mit Ihrem Steinau-Fachhändler.

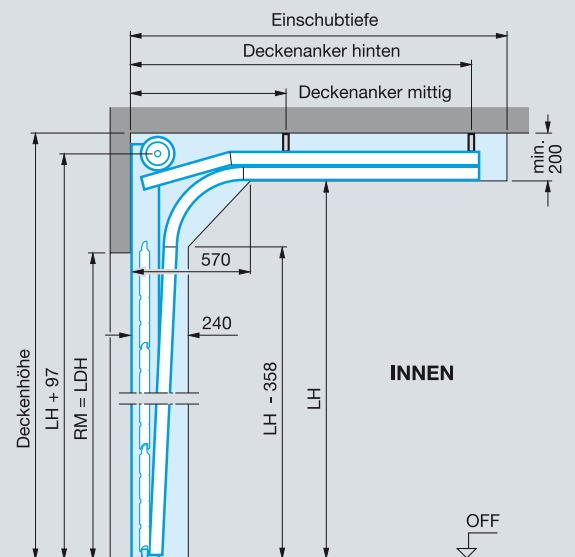
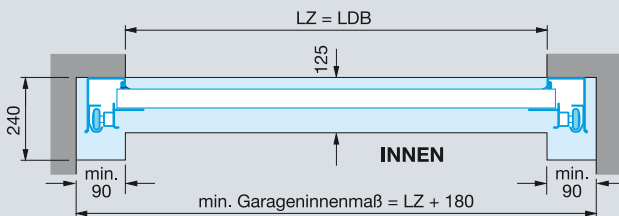

Maßerläuterungen

LDB = Lichte Durchfahrtsbreite
LDH = Lichte Durchfahrtshöhe

RM = Rastermaß-Höhe (Bestellmaß)
LZ = Lichtes Zargenmaß (Bestellmaß)

LH = Laufschienehöhe

Steinau Sectionaltore (Schlupftür-Tore)

Größen, Einbau-Daten

Größenbereich Schlupftüren mit S-Sicke, M-Sicke, L-Sicke

Maße in mm

Größenbereich Lichte Durchgangsbreite der Schlupftür 830 mm	Anzahl Torglieder	Torglieder- höhe	Durchgangshöhe der Schlupftür		Drücker- höhe
			Durchgangshöhe der Schlupftür	Durchgangshöhe der Schlupftür bei oberer Verglasung	
3000	6	500	1955	1955	831
2875	6	479	1871	1871	799
2750	5	550	2155	2155	906
2625	5	525	2055	2055	868
2500	5	500	1955	1955	831
2375	5	475	1855	1855	793
2250	4	562	2123	2203	924
2205	4	550	2075	2155	906
2125	4	531	1999	2079	877
2080	4	520	1955	2035	861
2000	4	500	1875	1955	831
1955	4	488	1827	1907	813
1875	4	468	1747	1827	782

ab 2250 Breite (LDB) → 4000

• Rastermaßhöhen nicht möglich bei Toren mit Micrograin Oberfläche

Größenbereich Schlupftüren mit S-Kassette

Maße in mm

Größenbereich Lichte Durchgangsbreite der Schlupftür 765 mm	Anzahl Torglieder	Torglieder- höhe	Durchgangshöhe der Schlupftür		Drücker- höhe
			Durchgangshöhe der Schlupftür	Durchgangshöhe der Schlupftür bei oberer Verglasung	
3000	6	500	1955	1955	831
2875	6	479	1871	1871	799
2750	5	550	2155	2155	906
2625	5	525	2055	2055	868
2500	5	500	1955	1955	831
2375	5	475	1855	1855	793
2250	4	562	2203	2203	924
2205	4	550	2155	2155	906
2125	4	531	2079	2079	877
2080	4	520	2035	2035	861
2000	4	500	1955	1955	831
1955	4	488	1907	1907	813

ab 2250 Breite (LDB) → 4000

3 bis 2970 4 bis 3690 5 Anzahl der Kassetten bzw. Kassettenglasungen je Torglied

Eine Schlupftür ist nicht möglich: Im Bereich von 2980 bis 3100 Breite (LZ)
Im Bereich von 3700 bis 3850 Breite (LZ)

• Rastermaßhöhen nicht möglich bei Toren mit Decograin Oberfläche

Torausführung mit Normal-Beschlag (N)

Torausführung mit Niedrigsturz-Beschlag (L)

Maße in mm

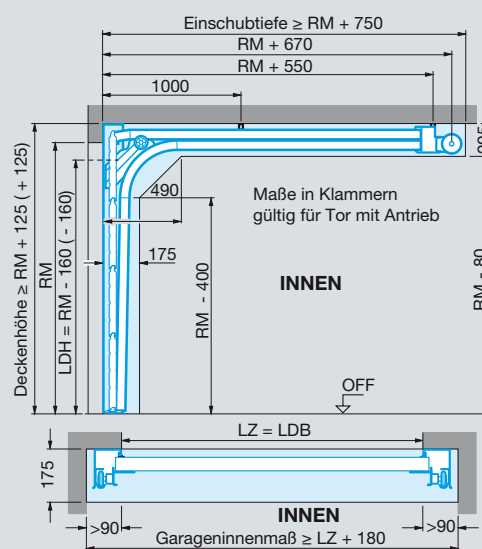
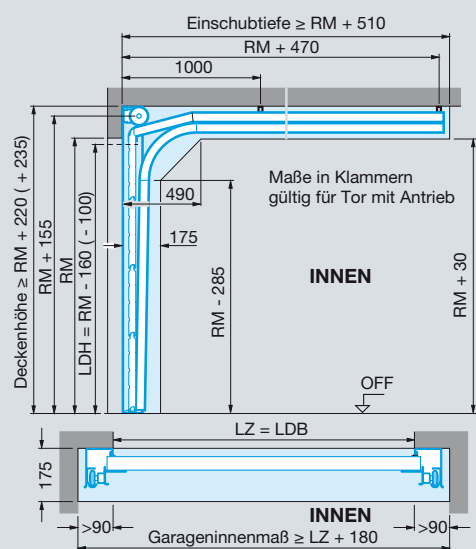

Bitte beachten

Vor Einbau der Sectionaltore müssen die Toröffnungen und Garagenböden fertig sein. Der Freiraum für den Toreinbau ist von Versorgungsleitungen, Heizgebläsen etc. unbedingt freizuhalten. Die Öffnungshöhe darf nicht kleiner sein als das Bestellmaß des Tores (RM), da sich die Schlupftür sonst nicht öffnen lässt.



Normgrößen, Nebentüren aus Stahl (Sondergrößen auf Anfrage)

Bestellmaß	Lichtes Fertigmaß der Öffnung	Drückerhöhe ab OFF		
		Profiltyp 1	Profiltyp 2	Profiltyp 3
Blockzarge, Einbau hinter der Öffnung (Bestellmaß = Rahmenseitenmaß)				
Profiltyp 1 und 2 mit Sicken, S-Kassette				
990 × 2058	855- 875 × 1990 -2000	955	1050	
990 × 2183	855- 875 × 2115 -2125	1010	1050	
1115 × 2058	980- 1000 × 1990 -2000	955	1050	
1115 × 2183	980- 1000 × 2115 -2125	1010	1050	
Blockzarge, Einbau in der Öffnung (Bestellmaß = Rahmenseitenmaß)				
Profiltyp 2 mit Sicken				
855 × 1990	875 × 2000		1050	
855 × 2115	875 × 2125		1050	
980 × 1990	1000 × 2000		1050	
980 × 2115	1000 × 2125		1050	
Eckzarge, Innenanschlag (Bestellmaß = Baurichtmaß)				
Profiltyp 1 mit Sicken, S-Kassette, Profiltyp 2 mit Sicken				
875 × 2000		955	1050	
875 × 2125		1010	1050	
1000 × 2000		955	1050	
1000 × 2125		1010	1050	
Eckzarge, Außenanschlag (Bestellmaß = Baurichtmaß)				
Profiltyp 2 mit Sicken, Profiltyp 3 mit Sicken, S-Kassette				
875 × 2000		1050	955	
875 × 2125		1050	1010	
1000 × 2000		1050	955	
1000 × 2125		1050	1010	

Maße in mm

Bestellmaß	Lichtes Fertigmaß der Öffnung	Drückerhöhe ab OFF Profiltyp 2
Normgrößen Nebentüren aus Holz (Sondergrößen auf Anfrage)		
Einbau hinter der Öffnung (Bestellmaß = Rahmenseitenmaß) mit S-Sicke, V-Kassette		
1005 × 2190	855- 875 × 2115 -2125	1050
1130 × 2190	980- 1000 × 2115 -2125	1050
mit Motiven		
1130 × 2190	980- 1000 × 2115 -2125	1050

Maßerläuterungen

- LDB = Lichte Durchfahrtsbreite
- LDH = Lichte Durchfahrtshöhe
- RM = Rastermaß
- LZ = Lichtes Zargenmaß
- LF = Lichtes Fertigmaß
- RAM = Rahmenseitenmaß

Einbau-Daten

Maße in mm

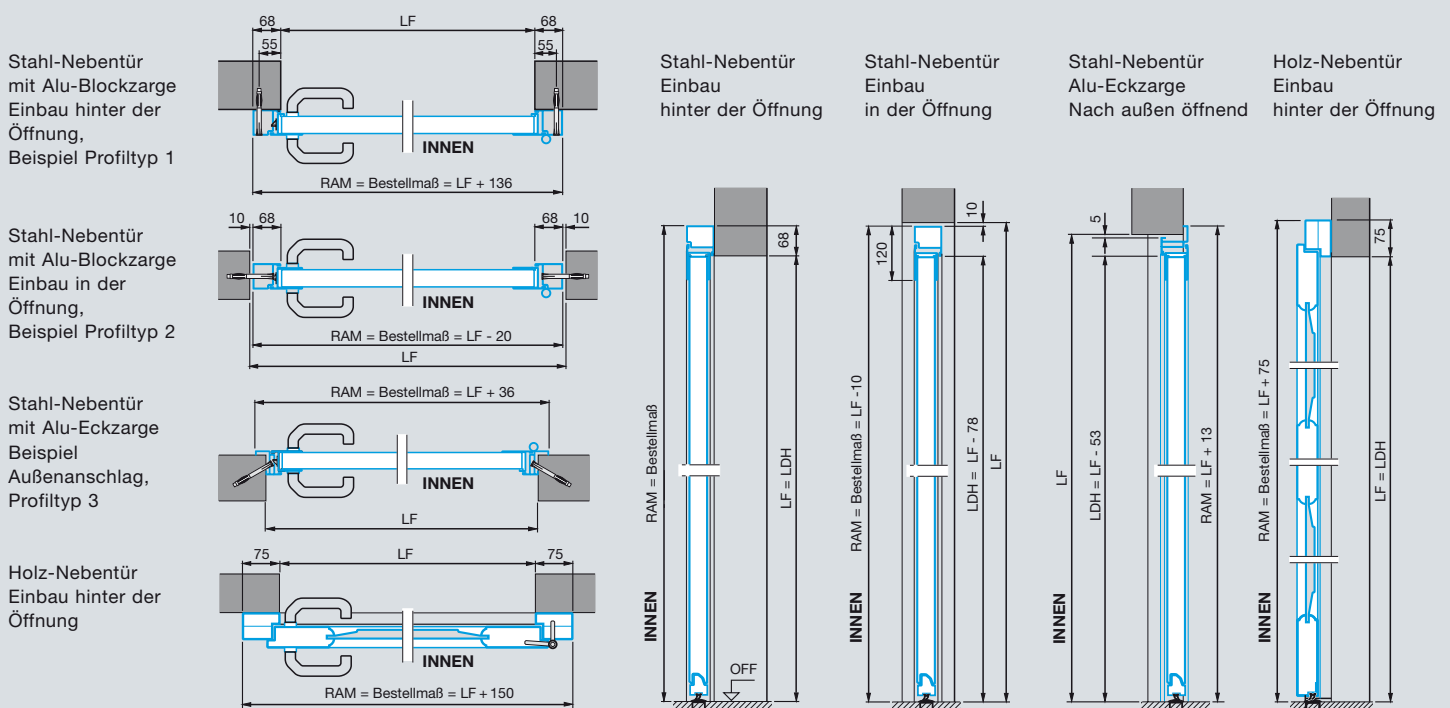

Größenbereich, Einbau-Daten

Platzbedarf

Maße in mm

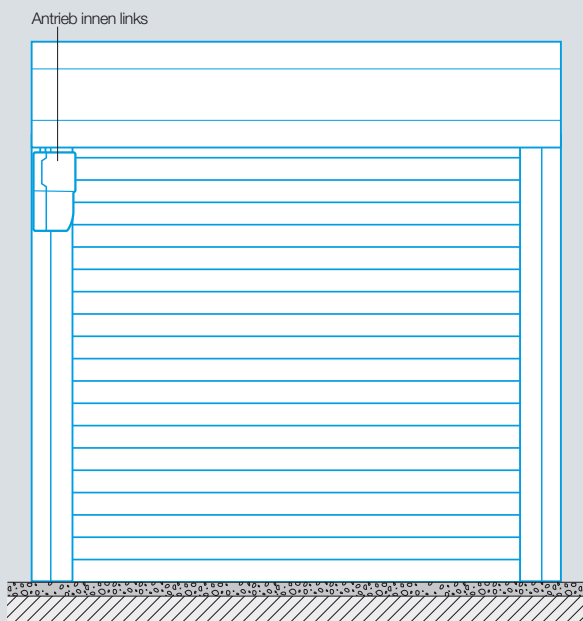

Einbau hinter der Öffnung

Einbau in der Öffnung

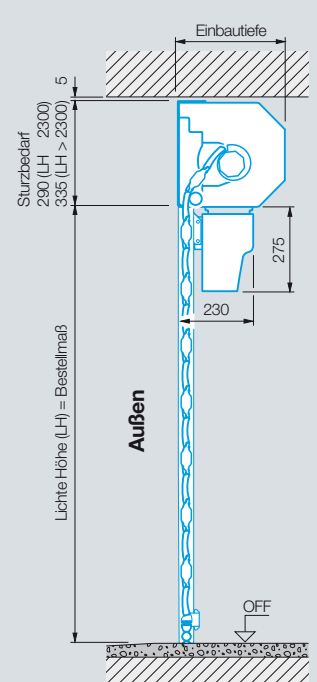
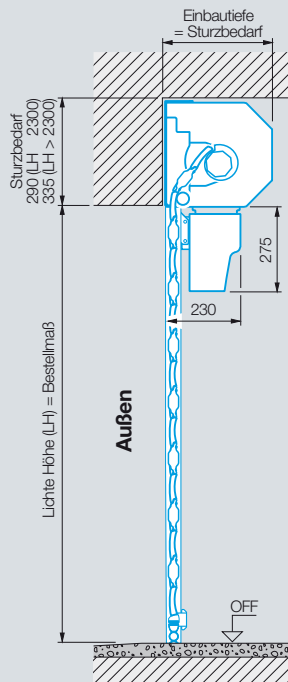

Einbau

Maße in mm

Einbau hinter der Öffnung

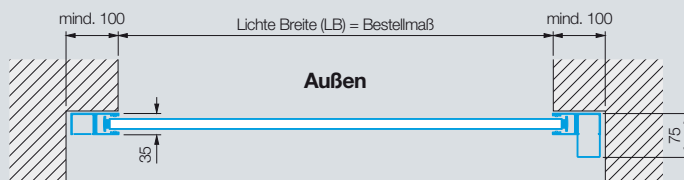

Gesamt-Einbautiefe/Sturzbedarf

bis 2300 mm Torhöhe	290 mm
ab 2301 mm Torhöhe	335 mm
Lichte Durchfahrtshöhe	LH - 70 mm
Seitlicher Platzbedarf	100 mm
Lichte Durchfahrtsbreite	LB

Einbau in der Öffnung

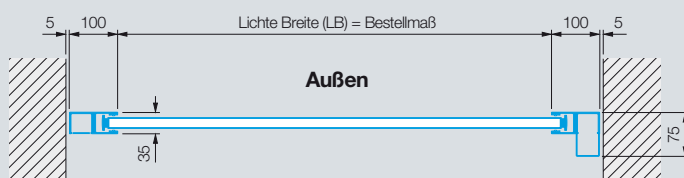



Größenbereich

Maße in mm

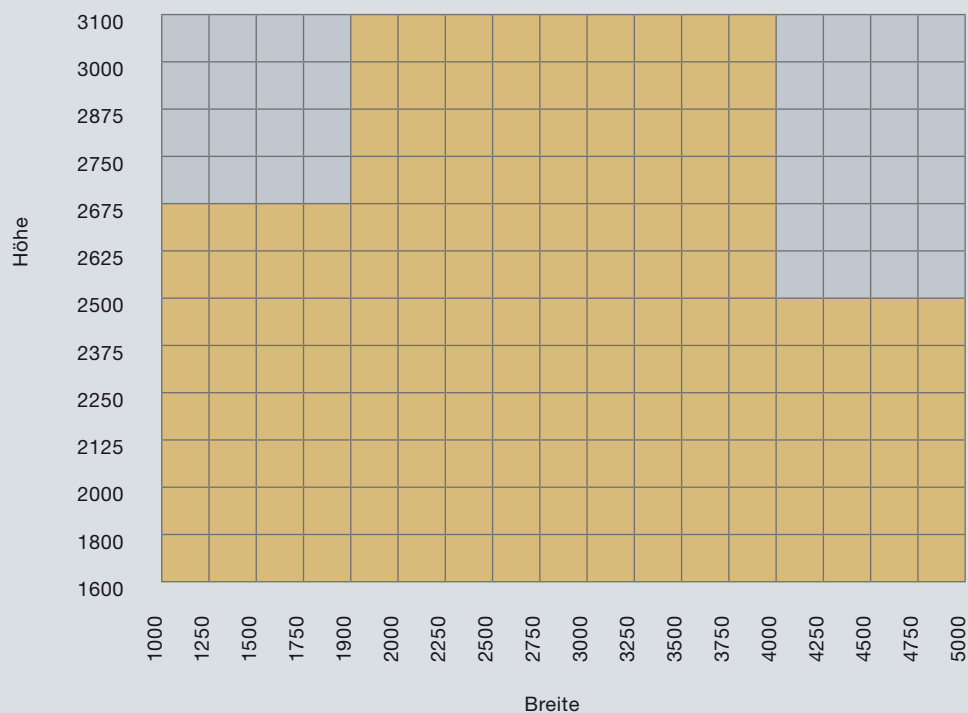

Windlast-Klassen

Maße in mm

- Klasse 5 bis 3500 mm Torbreite
- Klasse 4 bis 4500 mm Torbreite
- Klasse 3 bis 5000 mm Torbreite

Steinau Seiten-Sectionaltore

Einbau-Daten

Einbaumaße (Antrieb Wandmontage)

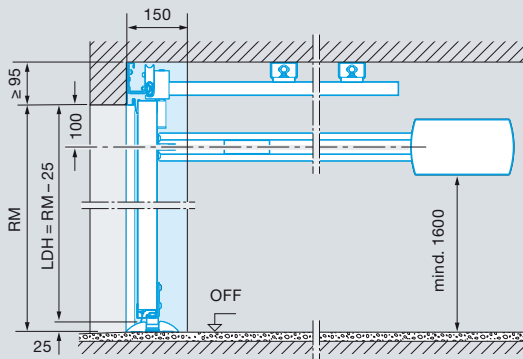

Einbaumaße (Antrieb Deckenmontage)

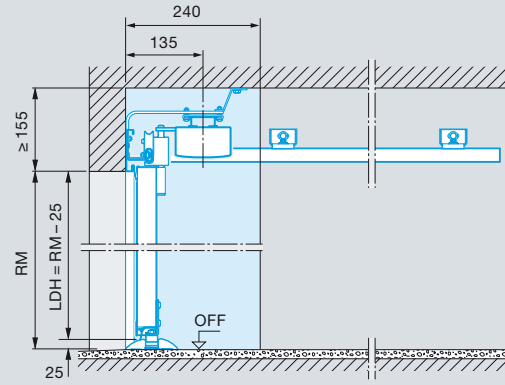

Maße in mm

ES-Beschlag (Einfachschiene) Antrieb Wandmontage

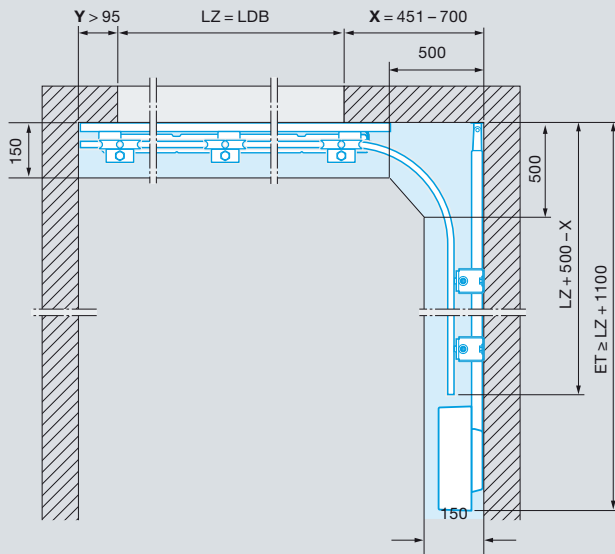

ES-Beschlag (Einfachschiene) Antrieb Deckenmontage A

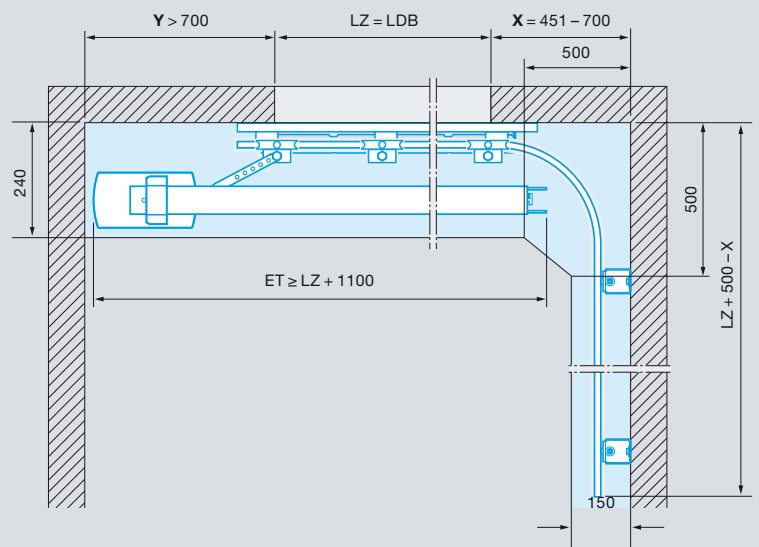

DS-Beschlag (Doppelschiene) Antrieb Wandmontage

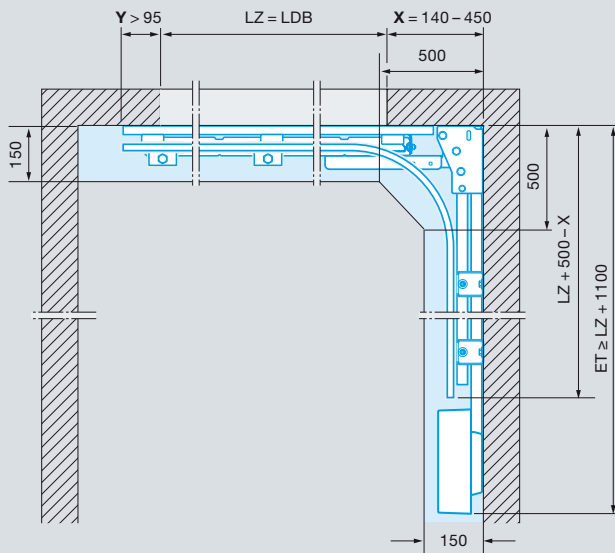

ES-Beschlag (Einfachschiene) Antrieb Deckenmontage B

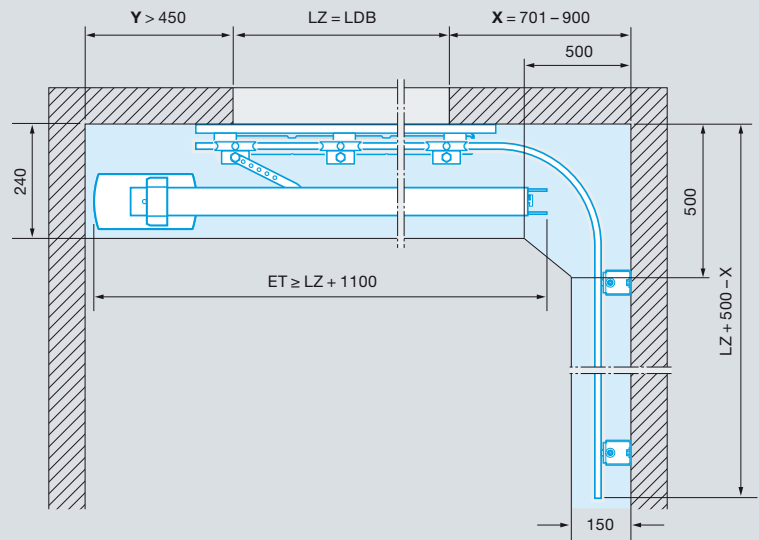



Bestimmung der Antriebsschiene (ES- und DS-Beschlag)

Maße in mm

Torbreite (LZ)	Antriebsschiene	Einschubtiefe (Gesamtlänge Antrieb Baureihe E/Baureihe P)
≤ 2205	K	3200
≤ 2375	M	3450
≤ 3000	L	4125
≤ 3275	XL	4375
≤ 4750	5500	5725
≤ 6500	7000	7225

Die Einschubtiefe (Gesamtlänge des Antriebs) kann bis auf die Länge LZ + 1100 mm bauseitig gekürzt werden.

Ist die Einschubtiefe (Gesamtlänge des Antriebs) kleiner als LZ + 1100 mm, kann die Führungsschiene bis zu 125 mm nach hinten versetzt werden.

Maßerläuterungen

RM = Rastermaßhöhe (Bestellmaß)

LZ = Lichtes Zargenmaß (Bestellmaß)

LDH = Lichte Durchfahrts Höhe

LDB = Lichte Durchfahrtsbreite

ET = Einschubtiefe (Gesamtlänge mit Antrieb)

X = Platzbedarf Kurvensseite

Y = Platzbedarf Anschlagsseite

Größenbereich (max.)

Maße in mm

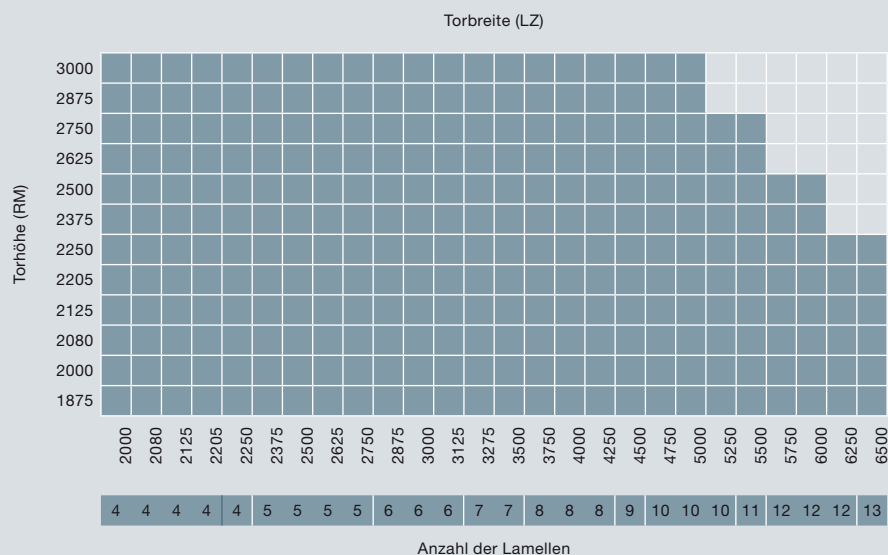

Bei M- und L-Sicke sind optional auch Zwischenbreiten erhältlich.

New Silkgrain Oberfläche:

nicht in den Breiten 2625, 2875, 5250, 6250 erhältlich

Decograin Oberfläche:

nicht in den Breiten 2625, 2875, 5250, 6250 erhältlich

S-Kassette, Decograin:

nicht in den Breiten 2080, 2205, 2625, 2750, 2875, 5250, 6250 erhältlich

steinau

Qualität kann man sehen.
Komfort erleben Sie Tag für Tag.

Feuerschutztüren
Holz-Feuerschutztüren
Gasschutztüren
Rauchschutztüren
Schallschutztüren
Sicherheitstüren
Mehrzwecktüren
Baustellen-Schutztüren
Edelstahltüren
Aluminium-Haustüren
Innentüren
Stahlzargen
Garagentore
Torantriebe
Industrietor-Systeme



Steinau hat das breite Programm mit hochwertigen Bauelementen für Neubau, Umbau und Modernisierung. Für den privaten Wohnungsbau, wie für Objekte in Industrie, Handel und Gewerbe.

Steinau-Bauelemente sind ausschließlich deutsche Markenprodukte. In erstklassiger Materialqualität, hervorragender Verarbeitung mit einem Höchstmaß an Bedienungskomfort und Funktionssicherheit.

 Steinau App
Kostenloser Download

